



HINNASTO 2025



50 vuotta kotimaisia rakentamisen innovaatioita

Isäni Eero Saikkonen ei aavistanut, millainen matka alkoi vuonna 1975, kun SK Tuote Ky merkittiin kaupparekisteriin. Yritys perustettiin isäni ideoiman sienemuotoisen kiinnikkeen ympärille. Menestykseen tarvittiin kuitenkin muutakin kuin kiinnikkeet, ja vähitellen tuotevalikoima laajeni myös ilmanvaihdon päätelaitteisiin. VILPE-tuoteperhe oli syntynyt.

Viiteenkymmeneen vuoteen on mahtunut ylä- ja alamäkiä. Erityisesti 1990-luvun lama opetti, että aina pitää innovoida ja tuoda uusia tuotteita markkinoille. Suomessa tarvitaan nykyin rohkeutta investoida. 50-vuotisjuhlavuoden kohokohta onkin Vantaan toimipisteemme avautuminen. Uusien toimisto- ja varastotilojen myötä pystymme nostamaan palvelutasoa pääkaupunkiseudulla erityisesti VILPE Sense -älykattojen ja loivien kattojen osalta.

Suomesta pitää myös kurottaa rohkeasti kohti kansainvälisiä markkinoita, ja tähän Vantaan uusi toimipiste on erinomainen ponnahduslauta. Isäni Eero unelmoi pitkään Yhdysvaltojen markkinoista, ja nyt unelmasta tulee totta: toimitamme tänä kesänä ensimmäiset VILPE Sense -tuotteet Yhdysvaltoihin. Se on hieno merkkipaalu 50-vuotisjuhlavuodelle.

Tuomas Saikkonen
toimitusjohtaja
VILPE

Tavoitteena vähähiilisyys

Ympäristöselosteet eli EPD:t (Environmental Product Declarations) tarjoavat läpinäkyvää, standardoitua ja kolmannen osapuolen varmentamaa tietoa tuotteiden ympäristövaikutuksista niiden koko elinkaaren ajalta. EPD-laskelmat auttavat vertailemaan tuotteiden ympäristövaikutuksia objektiivisesti ja yhdenmukaisesti. Tämä auttaa suunnittelijoita, rakentajia ja tuotteiden valmistajia tekemään entistä tietoisempia ja vähähiilisempiä materiaalivalintoja.

- VILPE:n tavoite on tarjota syksyllä 2025 koko tuotevalikoimansa täydelliset EPD-tiedot.
- Keväällä 2025 EPD-laskelmat ovat valmistuneet esimerkiksi VILPE:n kiinnikkeistä, tuuletusputkista, hatuista, P- ja C-sarjan poistoputkista sekä S-sarjan poistoista.
- Katso laskelmat hakemalla "VILPE" EPD Hub -sivustolta tai käymällä VILPE:n tuotesivuilla.

<https://manage.epdhub.com>



Ympäristön vaaliminen - Konkreettisia tekoja



Maalämpö

Tehtaan öljylämmitys on korvattu maalämmöllä. Vuosittainen CO₂-vähennys: 330 tonnia.



Raaka-aineen hyötykäyttö

Tuotteiden valmistukseen käytetystä polypropeenista 99 % käytetään tuotteisiin, ja vain yksi prosentti poltetaan energiantuotannossa.



LED-valot

Vanhat lamput korvattiin ympäristöystävällisillä LED-valoilla pääkonttorissa.



Tehdas

Vanhojen koneiden tilalle on hankittu energiatehokkaampia malleja. Tuotteiden valmistuksessa raaka-aine jäädytetään vedellä. Kun tuote on jäädytetty, lämmennyt vesi ohjataan tehtaan lattialämmitykseen.



Ympäristösertifikaatti

VILPE:n johtamisjärjestelmä on arvioitu ja sertifioitu SGS ISO 14001:2015 ympäristöstandardin mukaisesti. Kyseinen sertifikaatti kattaa VILPE-tuotteiden suunnittelun, valmistuksen ja myynnin. Lisäksi VILPEllä on ISO 9001:2015 -laatustandardi.



SER-keräyspiste

VILPE:n myymät ja valmistamat sähkö- ja elektroniikkalaitteet voidaan käytön jälkeen toimittaa SER-keräyspisteeseen. Näin pystymme varmistamaan tuotteidemme uudelleenkäytön, kierrätyksen ja jätehuollon myös elinkaaren lopussa. VILPE kuuluu tuottajayhteisö SELT ry:hyn.



Aurinkovoimala

1040 aurinkopaneelia tehtaan katolla tuottavat noin 10 prosenttia vuosittaisesta energiankulutuksesta. Kyseessä on yksi Vaasan seudun suurimmista aurinkovoimaloista.

Myynti ja tekninen tuki Puhelin 020 123 3233
Sähköposti myynti@vilpe.com

Nina Tyni, myyntipäällikkö 020 123 3248

Outi Heikkilä, aluemyyntipäällikkö, Etelä-Suomi, Itä-Suomi ① 020 123 3254

Tom Tapanila, Tekninen avainasiakaspäällikkö, Etelä-Suomi, Itä-Suomi ① 020 123 3259

Mikko Pirkola, aluemyyntipäällikkö, Länsi-Suomi, Keski-Suomi, Ahvenanmaa ② 020 123 3261

Tuula Liikanen, aluemyyntipäällikkö, Pohjois-Suomi ③ 020 123 3205

Mika Järvinen, tekninen myyjä 020 123 3206

Antti Einesalo, tekninen myyjä 020 123 3253

Jukka Lohi, tekninen myyjä 020 123 3256

Thor-Leif Hennem, varastomyyjä, Espoon noutomyymä 020 123 3258

Päätoimipaikka (Vaasa) Puhelinvaihe 020 123 3200
Kaupatie 9
65610 Mustasaari

Pääkaupunki seudun noutomyymä
5.5 asti: Lintuvaarantie 33, 02650 Espoo
5.5 alkaen: Härkähaankuja 10, 01730 Vantaa

Sähköpostiosoitteiden muoto on
etunimi.sukunimi@vilpe.com

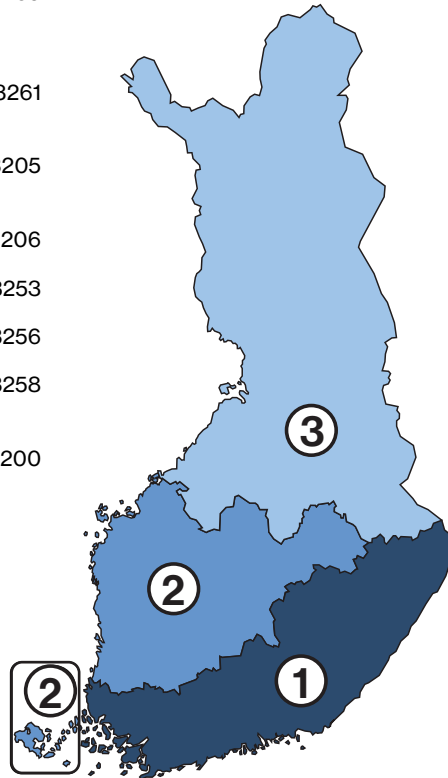

020 123 3233
myynti@vilpe.com

> **VILPE.COM**



Myynti- ja toimitusehdot elinkeinonharjoittajille 1.4.2025 alkaen

Tämä hinnasto on voimassa sitoumuksetta 1.4.2025 lähtien ja kumoaa kaikki aiemmat hinnastot. VILPE Oy pidättää oikeuden tuotteiden ja hintojen muutoksiin ilman ennakoilmoitusta.

Hinnat perustuvat toimitusehtoon EXW Mustasaari tai Espoo/Vantaa, Incoterms 2020 (noudettuna). Vantaan aluevaraston noutoihin ja toimituksiin lisätään +3% logistiikkalisä.

Hinnat eivät sisällä arvonlisäveroa. Hintoihin lisätään voimassa olevan verokannan mukainen arvonlisävero.

Yllä mainittujen ehtojen lisäksi sovelletaan VILPE Oy:n Yleisiä myyntiehtoja ja Takuuehtoja.

VILPE Oy

Y-tunnus 0558172-1

Huom, hinnoittelurakenne on muuttunut.



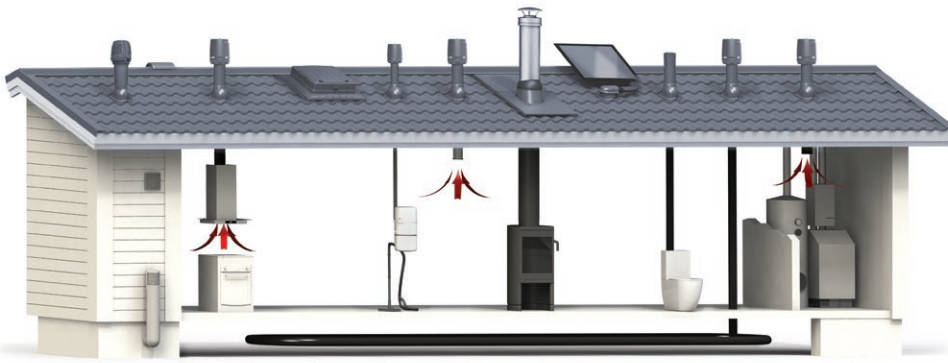

VILPE-perheeseen kuuluu täydellinen valikoima ilmanvaihdon päätelaitteita ja kattotarvikkeita. VILPE-tuotteista muodostetaan kokonaisuuksia, joiden asentaminen on helppoa, koska kaikki asennustarvikkeet ja ohjeet sisältyvät pakkauksiin. Ainutlaatuisen pitkät VILPE-takuut koskevat vain kokonaisuuksia, joissa on käytetty aitoja VILPE-tuotteita.

P-sarjan putket ja läpiviennit

P-sarjan huippumurit ja ilmanvaihdon poistoputket saadaan läpiviennin avulla johdettua tiiviisti katon läpi. VILPE-läpiviennit voidaan asentaa kaikille katoille tavallisimpiin kattokaltevuuksiin. Läpivientisarja valitaan aina vesikaton katemateriaalin mukaisesti. Kaikki P-sarjan huippumurit ja poistoputket sopivat kaikkiin läpivientityyppeihin. P-sarjan XL-huippumurit ja XL-ilmanvaihdon poistoputket vaativat aina XL-läpiviennin.



S-sarja vaakasuoralle tasopinnalle

S-sarjan huippumurit ja ilmanvaihdon poistot on tarkoitettu asennettaviksi ilmanvaihtokanavaan hormin tai äänenvaimentimen päälle vaakasuoralle tasopinnalle. Näin ne sopivat myös loiville katoille. S-huippumureita ja S-ilmanvaihdon poistoja käytetään esimerkiksi kerros- ja rivitaloissa, joihin halutaan huoneistokohtainen ilmanvaihto. S-sarjan huippumurin avulla voidaan myös vanha painovoimainen ilmanvaihtojärjestelmä muuttaa koneelliseksi saneerauskohteissa.



C-sarja konesaumakaton kartioon

C-sarjan -huippumureita ja -ilmanvaihdon poistoja käytetään P-sarjan tuotteiden tavoin ratkaisussa, joissa putki halutaan johtaa katon ja kartion läpi. Erona on, että C-sarjan -huippumurit ja -ilmanvaihdon poistot asennetaan peltisevän katolle tekemään peltikartion päähän. Kartion yläosan pitää olla huippumurin tai poistoputken koosta riippuen Ø 170 mm, 230 mm tai 315 mm.



Loivien kattojen tuotteet

VILPE-tuoteperheeseen kuuluu laaja valikoima erikoiskiinnikkeitä, tiivisteitä ja alipainetuulettimia kattorakentamisen tarpeisiin. Huopa Korkea -läpivientien avulla on mahdollista asentaa kaikki P-sarjan halkaisijaltaan 110 - 250 mm huippumurit ja poistoputket loiville katoille. Läpivientien padotuskorkeus täyttää kaikki määräykset.

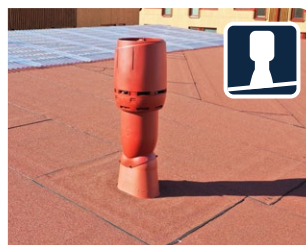

P-sarjan läpiviennit	6
P-sarjan tuuletusputket - FLOW	10
P-sarjan poistoputket - FLOW	11
P-sarjan huippumurit - ECo	12
P-sarjan huippumurit - E	13
S-sarjan poistoputket - FLOW	13
S-sarjan poistoputket - 315-630S FLOW	14
S-sarjan huippumurit - ECo	16
S-sarjan huippumurit - E	17
C-sarjan tuuletusputket	18
C-sarjan poistoputket	18
C-sarjan huippumurit - ECo	19
C-sarjan huippumurit - E	19
Tuloputket	20
ECo Ideal	20
Huippumurien säätimet	21
Huippumurien huoltosarjat	21
Takkaimuri	21
VILPE Sense	22
Wive-korvausilmaventtiili	24
Säleiköt	26
IO-seinäelementit	27
Solar-läpiviennit	28
Kumiset antenni- ja putkiläpiviennit	29
Kattorakenteiden tuuletus	29
Ross-tuuletuspaalut	30
Piippu-läpiviennit	31
Kattoluukut	33
Huopakatteen läpivientitiivisteet	34
Peltikatteen läpivientitiivisteet	35
Höyrynsulun tiivisteet	35
PVC-tiivisteet	35
Alipai-alipainetuulettimet	35
Teräskaivot	37
Kiinnikkeet	39
Kiinnikkeiden valintataulukko	43
VILPE-maksimikattokaltevuudet	44
VILPE-vakiovärit	44
C-sarjan mittakuvat	44
VILPE-huippumureiden pikavalintaopas	45
Huippumureiden tekniset tiedot	46
Poistoputkien virtausarvot	47
Tuloputkien virtausarvot	47
IO-seinäelementtien tekniset tiedot	47
Säleikköjen virtausarvot	49
Ross-tuuletuspaalujen virtausarvot	49
Yleiset myyntitiedot	50

Tuotelistauksen ohjeet

Kpl/ltk	Pakkaukoko eli yhteen pakkaukseen sisältyvä määrä. Tilausmäärä on oltava jaollinen pakkauksoolla.
Kpl/lava	Lavakoko eli yhteen lavaan sisältyvä määrä. Lava on EUR-lava (80 x 120 cm), jonka korkeus on 120 cm, ellei toisin mainita.
Toimitus	Varasto/Tilaus. Tilaus tarkoittaa, että tuotetta ei varastoida, vaan se valmistetaan tilauksesta, mikä pidentää hieman toimitusaikaa.



UUTUUS

VILPE Click -aluskatetiiviste

- Uusi aluskatteen tiiviste on kaksiosainen. Osat kiinnittyvät toisiinsa painamalla, joten liimamassaa ei tarvita.
- Nopea ja helppo asennus.
- Erinomainen vedenpitävyys.

VILPE Click -aluskatetiiviste sisältyy kaikkiin läpiviennipaketteihin lukuun ottamatta huopa- ja XL-läpivientejä. Aluskatteen 2K-tiiviste on edelleen saatavilla (myydään erikseen).



P-sarjan läpiviennit Tiilikatteet

Väri Kpl/ltk Kpl/lava Toimitus LVI-nro Tuotenro €/kpl ALV 0%

VILPE® TIILI CLICK -LÄPIVIENTI

Käyttökohteet: Yleisimmät betonitiilikatteet. Korvaa yhden 2-aaltoisen kattotiilen, jonka leveys on 330 mm.
Sisältö: Läpivienni, Click aluskatetiiviste, ruuvit, sapluuna/asennusohje.

Musta	8	32	Varasto ^e	7820652	360042	107,00
Ruskea	8	32	Varasto ^e	7820653	360044	107,00
Harmaa	8	32	Varasto ^e	7820654	360047	107,00
Punainen	8	32	Varasto	7820655	360048	107,00
Tiilenpunainen	8	32	Varasto	7820656	360049	107,00
Antrasiitti	8	32	Tilaus	7820657	36004D	107,00



VILPE® UNITILE CLICK -LÄPIVIENTI

Käyttökohteet: Kaikki tiilikatteet (betoni-, savi-, erikois-tiilet, 1- ja 2-aaltoiset ja sileät tiilet).
Sisältö: Läpivienni, Click aluskatetiiviste, ruuvit, sapluuna/asennusohje.

Musta	1	12	Varasto	7820676	360112	165,00
Ruskea	1	12	Varasto	7820677	360114	165,00
Harmaa	1	12	Varasto	7820678	360117	165,00
Punainen	1	12	Tilaus	7820679	360118	165,00
Tiilenpunainen	1	12	Varasto	7820680	360119	165,00
Antrasiitti	1	12	Varasto	7820681	36011D	165,00



VILPE® VITTINGE CLICK -LÄPIVIENTI

Käyttökohteet: Vittinge-savitiilikatteet.
Mitat: 1-kouruinen (360038) 410 x 240 mm, kouru K 65 mm; 2-kouruinen (360039) 410 x 275 mm, kouru K 55 mm.
Sisältö: Läpivienni, Click aluskatetiiviste, ruuvit, sapluuna/asennusohje.

1-aalt. E13	Tiilenpunainen	12	48	Varasto	7820651	360038	125,00
2-aalt. T11	Tiilenpunainen	12	48	Varasto	7820692	360039	125,00



VILPE® EVO CLICK -LÄPIVIENTI

Käyttökohteet: Ormax EVO -laattatiilikatteet (pituus 420 mm, leveys 330 mm).
Sisältö: Läpivienni, Click aluskatetiiviste, ruuvit, sapluuna/asennusohje.

Musta	10	40	Varasto	7820682	360072	119,50
Harmaa	10	40	Varasto	7820670	360077	119,50
Tiilenpunainen	10	40	Tilaus	7820671	360079	119,50
Antrasiitti	10	40	Varasto	7820672	36007D	119,50











P-sarjan läpiviennit Tiilikatteet

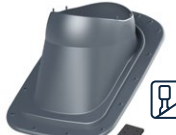

	Väri	Kpl/ltk	Kpl/lava	Toimitus	LVI-nro	Tuotenumero	€/kpl ALV 0%	
VILPE® XL TIILI -LÄPIVIENTI Käyttökohteet: Yleisimmät betonitiilikatteet. Korvaa kaksi 2-kouruista kattotiiltä L 330 mm, K 27-40 mm. HUOM! VILPE® XL-läpiviennit sopivat vain VILPE® XL-poistoputkiin ja XL-huippumureihin, Ø 160 - 250 mm. Sisältö: Läpivienti, XL-aluskaterengas, ruuvit.	Musta	1	6	Varasto ^e	7813612	740102	156,00	 
	Ruskea	1	6	Varasto	7813614	740104	156,00	
	Harmaa	1	6	Varasto	7813617	740107	156,00	
	Punainen	1	6	Varasto	7813618	740108	156,00	
	Tiilenpunainen	1	6	Varasto	7813619	740109	156,00	
VILPE® XL UNIVERSAL -LÄPIVIENTI Käyttökohteet: Profiloitunut pelti- ja tiilikatteet. (Korvaa aikaisemman XL Pelti-läpivientisarjan.) Muotoillaan itse katon profiiliin mukaiseksi. HUOM! XL-läpivientejä käytetään VILPE® P-sarjan XL-kokoisten Ø 160 - 250 mm:n tuuletus- ja poistoputkien sekä huippumureiden kanssa. Sisältö: Läpivienti, 2-osainen XL-aluskaterengas, kiinnitysruuvit, asennusohje.	Musta	1	4	Varasto ^e	7813622	735502	163,50	 
	Ruskea	1	4	Varasto	7813624	735504	163,50	
	Harmaa/ Antrasiitti	1	4	Varasto ^e	7813627	735507	163,50	
	Punainen	1	4	Tilaus	7813628	735508	163,50	
	Tiilenpunainen	1	4	Tilaus	7813629	735509	163,50	

P-sarjan läpiviennit Peltikatteet



	Väri	Kpl/ltk	Kpl/lava	Toimitus	LVI-nro	Tuotenumero	€/kpl ALV 0%	
VILPE® CLASSIC LOIVA CLICK -LÄPIVIENTI Käyttökohteet: Sileäpintaiset pystysaumakatteet, joiden kaltevuus on 5–27 astetta. Laipan alla paksu uritettu kumitiiviste. Huopakatolle asennettaessa käytettävä tiivistysmassaa, massa ei sisälly pakkaukseen. Valikoimassa C-sarjan tuotteet konesaumatuille peltikatoille. C-sarjan tuotteet asennetaan peltisepän asentaman kartion päälle. Sisältö: Läpivienti, Click aluskatetiiviste, ruuvit, sapluuna/asennusohje.	Musta	6	48	Varasto ^e	7820694	360132	103,00	 
	Ruskea	6	48	Varasto ^e	7820695	360134	103,00	
	Harmaa	6	48	Varasto ^e	7820696	360137	103,00	
	Punainen	6	48	Varasto	7820697	360138	103,00	
	Tiilenpunainen	6	48	Varasto	7820698	360139	103,00	
	Vaaleanharmaa	6	48	Varasto	7820693	360131	103,00	
Antrasiitti	6	48	Varasto	7820699	36013D	103,00		
VILPE® CLASSIC VINO CLICK -LÄPIVIENTI Käyttökohteet: Sileäpintaiset rivipeltikatteet tai jälki-asennettuna huopakatteet. Laipan alla paksu uritettu kumitiiviste. Huopakatolle asennettaessa käytettävä tiivistysmassaa, massa ei sisälly pakkaukseen. Loivalle katolle asennettaessa katso asennusohjeet ja kateainevalmistajan ohjeet. Sisältö: Läpivienti, Click aluskatetiiviste, ruuvit, sapluuna/asennusohje.	Musta	12	48	Varasto ^e	7820683	360122	101,00	 
	Ruskea	12	48	Varasto ^e	7820684	360124	101,00	
	Vihreä	12	48	Varasto	7820685	360126	101,00	
	Harmaa	12	48	Varasto ^e	7820686	360127	101,00	
	Punainen	12	48	Varasto	7820688	360128	101,00	
	Tiilenpunainen	12	48	Varasto	7820689	360129	101,00	
Vaaleanharmaa	12	48	Varasto	7820687	360121	101,00		
Antrasiitti	12	48	Varasto	7820691	36012D	101,00		
VILPE® MUOTOKATE CLICK -LÄPIVIENTI Käyttökohteet: Pyöreäharjaiset (tiilikuvioiset) muotopeltikatteet. Tiilikuvion pituus ≥ 350 mm, korkeus 39 mm. Läpivienti on muotoiltava, ja sen alapuolelle istutettu kumitiiviste varmistaa vedenpitävyyden. Sisältö: Läpivienti, Click aluskatetiiviste, massa, ruuvit, sapluuna/asennusohje.	Musta	6	48	Varasto ^e	7820700	360142	105,00	 
	Ruskea	6	48	Varasto ^e	7820701	360144	105,00	
	Vihreä	6	48	Varasto	7820702	360146	105,00	
	Harmaa	6	48	Varasto	7820703	360147	105,00	
	Punainen	6	48	Varasto	7820704	360148	105,00	
	Tiilenpunainen	6	48	Varasto	7820705	360149	105,00	
Antrasiitti	6	48	Varasto	7820706	36014D	105,00		
VILPE® NERA CLICK -LÄPIVIENTI Käyttökohteet: Ruukin Finnera tai Finnera Plus -katteet. Sisältö: Läpivienti, Click aluskatetiiviste, ruuvit, sapluuna/asennusohje.	Musta	12	48	Varasto	7820658	360052	101,00	 
	Ruskea	12	48	Varasto	7820659	360054	101,00	
	Harmaa	12	48	Varasto	7820660	360057	101,00	
	Punainen	12	48	Tilaus	7820661	360058	101,00	
	Tiilenpunainen	12	48	Tilaus	7820662	360059	101,00	
	Antrasiitti	12	48	Varasto	7820664	36005D	101,00	



P-sarjan läpiviennit Peltikatteet

VILPE® PELTI CLICK -LÄPIVIENTI

Käyttökohteet: Matalaprofiiliset peltikatteet (<38 mm).
Läpiviennin tiiviyserustuu kumikartiioon, jonka alareunaan on valettu muotoiltava alumiinilaippa.
Sisältö: Läpivienti, Click aluskatetiiviste, tiivisterengas, ruuvit, sapluuna/asennusohje.

Väri	Kpl/ltk	Kpl/lava	Toimitus	LVI-nro	Tuoteno	€/kpl ALV 0%
Musta	6	24	Varasto ^e	7820649	360022	138,00
Ruskea	6	24	Varasto ^e	7820642	360024	138,00
Vihreä	6	24	Varasto	7820644	360026	138,00
Harmaa	6	24	Varasto	7820645	360027	138,00
Punainen	6	24	Varasto	7820646	360028	138,00
Tiilenpunainen	6	24	Varasto	7820647	360029	138,00
Vaaleanharmaa	6	24	Varasto	7820643	360021	138,00
Antrasiitti	6	24	Varasto	7820648	36002D	138,00



VILPE® AALTO CLICK -LÄPIVIENTI

Käyttökohteet: Ruukin Aaltokainen-kate.
Sisältö: Läpivienti, Click aluskatetiiviste, ruuvit, sapluuna/asennusohje.

Musta	6	48	Varasto	7820666	360062	106,00
Ruskea	6	48	Varasto	7820667	360064	106,00
Harmaa	6	48	Varasto	7820668	360067	106,00
Punainen	6	48	Tilaus	7820669	360068	106,00
Antrasiitti	6	48	Varasto	7820665	36006D	106,00



VILPE® XL CLASSIC -LÄPIVIENTI

Käyttökohteet: Sileäpintaistat rivipeltikatteet tai jälkiasennettuna huopakatteet. Laipan alla on paksu uritettu kumitiiviste. HUOM! XL-läpivientejä käytetään VILPE® P-sarjan XL-kokoisten Ø 160 - 250 mm:n tuuletus- ja poistoputkien sekä huippumureiden kanssa.
Sisältö: Läpivienti, 2-osainen XL-aluskaterengas, sapluuna/asennusohje, kiinnitysruuvit.

Musta	1	12	Varasto ^e	7813642	732542	135,00
Ruskea	1	12	Varasto ^e	7813644	732544	135,00
Harmaa	1	12	Varasto ^e	7813647	732547	135,00
Punainen	1	12	Varasto	7813648	732548	135,00
Tiilenpunainen	1	12	Varasto	7813649	732549	135,00
Vaaleanharmaa	1	12	Varasto	7820564	732541	135,00
Antrasiitti	1	12	Tilaus	7820601	73254D	135,00



VILPE® XL UNIVERSAL MK1 -LÄPIVIENTI VALMIIKSI LEIKATTU PROFILIIN SOPIVAKSI

Käyttökohteet: Tiilikuvioiset peltikatteet, joiden aaltoväli on 183,3 mm, kuvionpituus 350 mm ja profiilin korkeus noin 39 mm. HUOM! XL-läpivientejä käytetään VILPE® P-sarjan XL-kokoisten Ø 160 - 250 mm:n tuuletus- ja poistoputkien sekä huippumureiden kanssa.
Sisältö: Läpivienti, 2-osainen XL-aluskaterengas, kiinnitysruuvit, asennusohje.

Musta	1	4	Varasto ^e	7820038	735512	176,50
Ruskea	1	4	Varasto	7820039	735514	176,50
Harmaa/ Antrasiitti	1	4	Varasto ^e	7820041	735517	176,50
Punainen	1	4	Tilaus	7820042	735518	176,50
Tiilenpunainen	1	4	Tilaus	7820043	735519	176,50

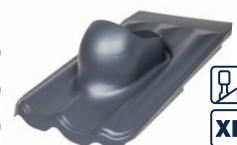

VILPE® XL UNIVERSAL -LÄPIVIENTI

Käyttökohteet: Profiloitunut pelti- ja tiilikatteet. Muotoillaan itse katon profiiliin mukaisesti. HUOM! XL-läpivientejä käytetään VILPE® P-sarjan XL-kokoisten Ø 160 - 250 mm:n tuuletus- ja poistoputkien sekä huippumureiden kanssa.
Sisältö: Läpivienti, 2-osainen XL-aluskaterengas, kiinnitysruuvit, asennusohje.

Musta	1	4	Varasto ^e	7813622	735502	163,50
Ruskea	1	4	Varasto	7813624	735504	163,50
Harmaa/ Antrasiitti	1	4	Varasto ^e	7813627	735507	163,50
Punainen	1	4	Tilaus	7813628	735508	163,50
Tiilenpunainen	1	4	Tilaus	7813629	735509	163,50



P-sarjan läpiviennit Huopa ja muut katteet

VILPE® HS HUOPA/SLATE -LÄPIVIENTI LAAJA KÄYTTÖALUE

Käyttökohteet: Pala- ja rullahuopakatteet sekä tasaiset laattakatteet. Asennettaessa läpiviennin alareuna tulee kateaineen päälle.
Sisältö: Läpivienti, ruuvit, asennusohje.

Musta	1	20	Varasto ^e	7820106	741062	86,00
Ruskea	1	20	Tilaus	7820107	741064	86,00
Harmaa	1	20	Varasto	7820109	741067	86,00
Punainen	1	20	Tilaus	7820110	741068	86,00



VILPE® HUOPA -LÄPIVIENTI

Käyttökohteet: Rullahuopakatteet. Asennetaan kahden huopakakerroksen väliin. HUOM! Tiivistettävä huolellisesti läpiviennin ympäri.
Mitat: Laipan leveys 150 mm.
Sisältö: Läpivienti

Musta	15	60	Varasto ^e	7813114	74002	86,00
Harmaa	15	60	Varasto ^e	7813115	740037	86,00



VILPE® HUOPA KORKEA -LÄPIVIENTI

Käyttökohteet: Huopakatteet, kun kattokaltevuus on vähemmän kuin 1:5 (11,5 astetta).
Mitat: Padotuskorkeus 200 mm.
Sisältö: Läpivienti.

Musta	14	56	Varasto ^e	7814192	740752	100,00
Harmaa	14	56	Varasto ^e	7814197	740757	100,00

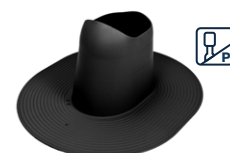

P-sarjan läpiviennit Huopa ja muut katteet



	Väri	Kpl/ltk	Kpl/lava	Toimitus	LVI-nro	Tuoteno	€/kpl ALV 0%	
VILPE® COLLAR EPDM -KAULUS								
Käyttökohteet: Kaulus asennetaan Huopa Korkea -läpiviennin päälle, ja kaulukseen kiinnitetään EPDM-kate.	Musta	5	120*	Varasto		75700	36,10	
Sisältö: EPDM-materiaalista valmistettu kaulus.								
VILPE® COLLAR PVC -KAULUS								
Käyttökohteet: Kaulus asennetaan Huopa Korkea -läpiviennin päälle, ja kaulukseen hitsataan PVC-kate.	Harmaa	10	400*	Varasto		75703	34,85	
Sisältö: PVC-materiaalista valmistettu kaulus.	Vaaleanharmaa	10	400*	Varasto		75702	34,85	
VILPE® XL HUOPA -LÄPIVIENTI								
Käyttökohteet: Huopakatteet. Asennus kattohuopien väliin. HUOM! XL-läpivientejä käytetään VILPE® P-sarjan XL-kokoisten Ø 160 - 250 mm:n tuuletus- ja poistoputkien sekä huippumureiden kanssa.	Musta	5	20	Varasto ^e	7813632	740042	135,00	
Mitat: Laipan leveys 150 mm.	Ruskea	5	20	Tilaus	7813634	740044	135,00	
Sisältö: Läpivienti.	Harmaa	5	20	Varasto	7813637	740047	135,00	
VILPE® XL HUOPA KORKEA -LÄPIVIENTI								
Käyttökohteet: Huopakatteet, kun kattokaltevuus on vähemmän kuin 1:5 (11,5 astetta). HUOM! XL-läpivientejä käytetään VILPE® P-sarjan XL-kokoisten Ø 160 - 250 mm:n tuuletus- ja poistoputkien sekä huippumureiden kanssa.	Musta	1	50*	Varasto ^e	7820000	740052	146,50	
Mitat: Padotuskorkeus 300 mm.	Harmaa	1	50*	Varasto ^e	7820001	740057	146,50	
Sisältö: Läpivienti.								
VILPE® DECRA CLICK -LÄPIVIENTI								
Käyttökohteet: Decra-kate.	Musta	6	48	Varasto	7820650	360002	103,00	
Sisältö: Läpivienti, aluskatetiiviste Click, ruuvit, sapluuna/asennusohje.								
VILPE® VARTTI 177/57 -LÄPIVIENTI								
Käyttökohteet: Vartti, Tupla-Vartti tai Minerit-Ranch -katteet.	Musta		50	Varasto	7813100	74007	125,50	
Sisältö: Läpivienti.								

P-sarjan läpiviennit Lisätarvikkeet



	Väri	Kpl/ltk	Kpl/lava	Toimitus	LVI-nro	Tuoteno	€/kpl ALV 0%	
VILPE® CLICK ALUSKATETIIVISTE								
Käyttökohteet: Käytetään VILPE®-läpivientien kanssa aluskatteen kiinnittämiseen ruoteisiin. Estää veden valumista lämmöneristeisiin. Uusi Click aluskatetiiviste on kaksiosainen. Osat kiinnittyvät toisiinsa painamalla, joten liimamassaa ei tarvita.	Musta	20	160	Varasto ^e	7820718	73252	19,50	
Sisältö: Click aluskatetiiviste.								
VILPE® ALUSKATTEEN 2K-TIIVISTE								
Käyttökohteet: VILPE®-läpivientien kanssa aluskatteen kiinnittämiseen ruoteisiin. Varmistaa, että aluskatteen ja katemateriaalin liitos on täysin vedenpitävä.	Musta	1	24	Varasto ^e	7820590	73212	28,70	
Sisältö: Aluskatteen 2K-tiiviste, kiinnitysnastat, ruuvit, asennusohje/sapluunat aluskatteen tiivisteelle.	Musta (bulk)	30**	120	Varasto ^e		73213	20,60	
VILPE® XL -ALUSKATERENGAS								
Käyttökohteet: Käytetään VILPE® XL -läpivientien kanssa aluskatteen kiinnittämiseen ruoteisiin. Estää veden valumista lämmöneristeisiin.	Musta	1	100	Varasto ^e	7813610	73204	31,15	
Sisältö: 2-osainen XL-Aluskaterengas.								

*EUR-240

**Myydään vain täysin laatikoin

^eMyös Espoon myymälässä

VILPE®



P-sarjan tuuletusputket

VILPE® 110P/IS/500 -TUULETUSPUTKI

Käyttökohteet: Eristetty viemärin tuuletusputki. Lisäksi tarvitaan katteen mukaan valittava VILPE-kattoläpivienni ja tarvittaessa taipuisa putki. Käytettäessä Radon-tuulettimena tarvitaan lisäksi VILPE® FLOW HATTU 160.

Mitat: Putken sisähalkaisija 110 mm. Ulkomitta Ø 160 mm. Korkeus kattopinnasta n. 500 mm (741732, n. 900 mm).

Sisältö: Tuuletusputki, kiinnitysruuvit.

VILPE® FLOW HATTU 160

Käyttökohteet: Ulkomoitoiltaan Ø 160 mm VILPE®-putken päähän kiinnitettävä FLOW-sadehattu (esim. eristetty Ø 110 tai Ø 125 mm putki).

Sisältö: FLOW-hattu.

VILPE® 110P/500 TUULETUSPUTKI /ALIPAINETUULETIN

Käyttökohteet: Eristämätön tuuletusputki. Putken lisäksi tarvitaan katteen mukaan valittava VILPE-kattoläpivienni. Ullakkotilan ja kattorakenteiden tuuletukseen tarvitaan putken lisäksi VILPE® FLOW HATTU 110.

Mitat: Kanavakoko Ø 110 mm. Korkeus kattopinnasta n. 500 mm.

Sisältö: Tuuletusputki, kiinnitysruuvit.

VILPE® FLOW HATTU 110

Käyttökohteet: Ulkomoitoiltaan Ø 110 mm VILPE®-putken päähän kiinnitettävä FLOW-sadehattu (eristämätön Ø 110 putki).

Sisältö: FLOW-hattu.

VILPE® 160P/500 TUULETUSPUTKI /ALIPAINETUULETIN

Käyttökohteet: Eristämätön tuuletusputki. Putken lisäksi tarvitaan katteen mukaan valittava VILPE-kattoläpivienni. Ullakkotilan ja kattorakenteiden tuuletukseen tarvitaan putken lisäksi AP HATTU FLOW 160.

Mitat: Kanavakoko Ø 160 mm. Korkeus kattopinnasta n. 500 mm.

Sisältö: Tuuletusputki, kiinnitysruuvit.

VILPE® AP HATTU FLOW 160

Käyttökohteet: Ulkomoitoiltaan Ø 160 mm olevan putken päähän kiinnitettävä sadehattu. Käytetään VILPE® 160P/500 Tuuletusputki/Alipainetuuletin -tuotteen kanssa.

Sisältö: Hattu

VILPE® PAKKASMANTTELI 110/475

Käyttökohteet: Vanhojen Ø 110 mm viemäriputkien eristämiseen sekä ulkoasun ja värin uudistamiseen.

Mitat: Ulkohalkaisija 160 mm ja korkeus 475 mm.

Sisältö: Pakkasmantteli, kiinnitysruuvit.

Väri	Kpl/ltk	Kpl/lava	Toimitus	LVI-nro	Tuotenumro	€/kpl ALV 0%
Musta	12	48	Varasto ^e	7813312	74161	106,50
Ruskea	12	48	Varasto ^e	7813314	741664	106,50
Vihreä	12	48	Varasto	7813318	741666	106,50
Harmaa	12	48	Varasto ^e	7813319	741667	106,50
Punainen	12	48	Varasto	7813316	741668	106,50
Tiilenpunainen	12	48	Varasto	7813317	741669	106,50
Vaaleanharmaa	12	48	Varasto	7820131	741661	106,50
Antrasiitti	12	48	Varasto	7820608	74166D	106,50
Musta/900mm	1	6	Varasto	7820565	741732	209,00
Musta	12	48	Varasto ^e	7820286	350072	60,70
Ruskea	12	48	Varasto ^e	7820287	350074	60,70
Vihreä	12	48	Varasto	7820288	350076	60,70
Harmaa	12	48	Varasto ^e	7820289	350077	60,70
Punainen	12	48	Varasto	7820290	350078	60,70
Tiilenpunainen	12	48	Varasto	7820291	350079	60,70
Vaaleanharmaa	12	48	Varasto	7820292	350071	60,70
Antrasiitti	12	48	Varasto	7820609	35007D	60,70
Musta	15	60	Varasto ^e	7813302	74110	61,70
Ruskea	15	60	Varasto ^e	7813304	741124	61,70
Harmaa	15	60	Varasto ^e	7813309	741127	61,70
Punainen	15	60	Varasto	7813306	741128	61,70
Tiilenpunainen	15	60	Varasto	7813307	741129	61,70
Vaaleanharmaa	15	60	Varasto	7820025	741121	61,70
Musta	22	88	Varasto ^e	7820293	350222	37,10
Ruskea	22	88	Varasto ^e	7820294	350224	37,10
Vihreä	22	88	Tilaus	7820295	350226	37,10
Harmaa	22	88	Varasto ^e	7820296	350227	37,10
Punainen	22	88	Varasto	7820297	350228	37,10
Tiilenpunainen	22	88	Varasto	7820298	350229	37,10
Vaaleanharmaa	22	88	Varasto	7820299	350221	37,10
Musta	12	48	Varasto ^e	7820495	74160	76,10
Ruskea	12	48	Varasto	7820496	741604	76,10
Harmaa	12	48	Varasto ^e	7820497	741607	76,10
Punainen	12	48	Tilaus	7820498	741608	76,10
Tiilenpunainen	12	48	Tilaus	7820499	741609	76,10
Vaaleanharmaa	12	48	Tilaus	7820592	741601	76,10
Musta	18	72	Varasto ^e	7820500	731622	36,00
Ruskea	18	72	Varasto	7820501	731624	36,00
Harmaa	18	72	Varasto ^e	7820502	731627	36,00
Punainen	18	72	Tilaus	7820503	731628	36,00
Tiilenpunainen	18	72	Varasto	7820504	731629	36,00
Vaaleanharmaa	18	72	Varasto	7820591	731621	36,00
Musta	15	60	Varasto ^e	7813270	74172	85,70
Ruskea	15	60	Varasto ^e	7813264	741744	85,70
Harmaa	15	60	Varasto ^e	7813267	741747	85,70
Punainen	15	60	Varasto	7813268	741748	85,70
Tiilenpunainen	15	60	Varasto	7813269	741749	85,70
Musta/110/865	1	9	Varasto	7820635	741722	145,50



P-sarjan tuuletusputket Lisätarvikkeet



VILPE® TAIPUIISA PUTKI 110

Käyttökohteet: Tuuletusputken liittäminen Ø 110 viemäriin. Taipuisaa putkea ei saa käyttää kulmayhteenä, eikä kumi saa jäädä venytykseen asennuksen jälkeen.

Mitat: Ø 110.

Sisältö: Taipuisa putki, kiristimet kiinnitystä varten.

Kpl/ltk	Kpl/lava	Toimitus	LVI-nro	Tuoteno	€/kpl ALV 0%
1	160	Varasto ^e	7820147	74204	33,00



VILPE® SUPISTEKAPPALE 75/110

Käyttökohteet: Taipuisan putken yhdistämiseen Ø 75 mm putkeen.

Mitat: Ø 75/110 mm

Sisältö: Supistekappale.

20	240	Varasto ^e	7820010	74203	7,80
----	-----	----------------------	---------	-------	------

Tärkeää tietoa 160 mm:n kanavakoon tuotevalinnoista

Valikoimaa yksinkertaistettu

1.4.2025 alkaen 160 mm:n kanavakoossa on saatavilla vain XL 160 -huippumurit ja -poistoputket, joiden kanssa käytetään XL-läpivientejä.

XL-putkelle XL-läpivienti

XL 160 -tuotteella ja XL-koon läpiviennillä saadaan noin 5 cm:n paksuinen eriste putken ja läpiviennin kohdalle. Parempi eristettävyyttä vähentää kondensaattoriskiä ja helpottaa asentamista.



P-sarjan poistoputket FLOW



VILPE® 125P/IS/700 FLOW -POISTOPUTKI

Käyttökohteet: Ilmanvaihdon eristetty poistoputki, jossa uusi FLOW-sarjan hattu. Putken lisäksi tarvitaan katteen mukaan valittava VILPE® XL-kattoläpivienti.

Mitat: Kanavakoko Ø 125 mm, ulkomitta Ø 160 mm, korkeus kattopinnasta n. 700 mm.

Sisältö: Putki, FLOW-hattu, kiinnitysruuvit.

VILPE® 160P/IS/700 FLOW XL -POISTOPUTKI

Käyttökohteet: Ilmanvaihdon eristetty poistoputki, jossa uusi FLOW-sarjan hattu. Putken lisäksi tarvitaan katteen mukaan valittava VILPE® XL-kattoläpivienti.

Mitat: Kanavakoko Ø 160 mm, ulkomitta Ø 300 mm, korkeus kattopinnasta n. 700 mm.

Sisältö: Putki, FLOW-hattu, kiinnitysruuvit.

VILPE® 200P/IS/700 FLOW XL -POISTOPUTKI

Käyttökohteet: Ilmanvaihdon eristetty poistoputki, jossa uusi FLOW-sarjan hattu. Putken lisäksi tarvitaan katteen mukaan valittava VILPE® XL-kattoläpivienti.

Mitat: Kanavakoko Ø 200 mm, ulkomitta Ø 300 mm, korkeus kattopinnasta n. 700 mm.

Sisältö: Putki, FLOW-hattu, kiinnitysruuvit.

VILPE® 250P/IS/700 FLOW XL -POISTOPUTKI

Käyttökohteet: Ilmanvaihdon eristetty poistoputki, jossa uusi FLOW-sarjan hattu. Putken lisäksi tarvitaan katteen mukaan valittava VILPE® XL-kattoläpivienti.

Mitat: Kanavakoko Ø 250 mm, ulkomitta Ø 300 mm, korkeus kattopinnasta n. 700 mm.

Sisältö: Putki, FLOW-hattu, kiinnitysruuvit.

Väri	Kpl/ltk	Kpl/lava	Toimitus	LVI-nro	Tuoteno	€/kpl ALV 0%
Musta	1	12	Varasto ^e	7820265	350002	169,00
Ruskea	1	12	Varasto ^e	7820266	350004	169,00
Vihreä	1	12	Varasto	7820267	350006	169,00
Harmaa	1	12	Varasto ^e	7820268	350007	169,00
Punainen	1	12	Varasto	7820269	350008	169,00
Tiilenpunainen	1	12	Varasto	7820270	350009	169,00
Vaaleanharmaa	1	12	Varasto	7820271	350001	169,00
Antrasiitti	1	12	Varasto	7820610	35000D	169,00
Musta	1	4	Varasto ^e	7820349	350112	355,00
Ruskea	1	4	Varasto ^e	7820350	350114	355,00
Harmaa	1	4	Varasto ^e	7820352	350117	355,00
Punainen	1	4	Varasto	7820353	350118	355,00
Tiilenpunainen	1	4	Varasto	7820354	350119	355,00
Vaaleanharmaa	1	4	Varasto	7820627	350111	355,00
Antrasiitti	1	4	Varasto	7820611	35011D	355,00
Musta	1	4	Varasto ^e	7820355	350122	422,00
Ruskea	1	4	Varasto	7820356	350124	422,00
Harmaa	1	4	Varasto ^e	7820358	350127	422,00
Punainen	1	4	Varasto	7820359	350128	422,00
Tiilenpunainen	1	4	Varasto	7820360	350129	422,00
Vaaleanharmaa	1	4	Varasto	7820540	350121	422,00
Antrasiitti	1	4	Varasto	7820612	35012D	422,00
Musta	1	4	Varasto ^e	7820361	350142	474,00
Ruskea	1	4	Varasto	7820362	350144	474,00
Harmaa	1	4	Varasto ^e	7820364	350147	474,00
Punainen	1	4	Tilaus	7820365	350148	474,00
Tiilenpunainen	1	4	Tilaus	7820366	350149	474,00
Vaaleanharmaa	1	4	Tilaus	7820539	350141	474,00



*EUR-240

^eMyös Espoon myymälässä



P-sarjan huippuimurit ECo (EC = tasavirta)

VILPE® ECO110P/700 FLOW -HUIPPUIMURI

Käyttökohteet: Radontuuletukseen kohteisiin, joissa on taloauto-maatiojärjestelmä tai tarvetta seurata pyörimisnopeuden signaaleja (tacho-pulssitieto). Ohjattavissa moottorisäätimen tai taloauto-maatiojärjestelmän avulla 0 - 10 V jännitteellä. Imurissa ulkoinen huoltokytin. Soveltuu myös ekokäymälän tuulettimeksi. Tuotteessa on tasavirtamoottori (EC). Moottori on erikoissuojattu. Radonimuri ei sovellu huoneilmanvaihtoon palomääräyksien takia. Imurin lisäksi tarvitaan katteen mukaan valittava VILPE-kattoläpivienti.

Mitat: Kanavakoko Ø 110 mm, ulkomitta Ø 225 mm, korkeus 700 mm.
Sisältö: Huippuimuri, kiinnitysruuvit, Asennus-, käyttö- ja huolto-ohje.

Väri	Kpl/ltk	Kpl/lava	Toimitus	LVI-nro	Tuoteno	€/kpl ALV 0%
Musta	1	12	Varasto ^e	7820330	350262	553,00
Ruskea	1	12	Varasto	7820331	350264	553,00
Harmaa	1	12	Varasto ^e	7820333	350267	553,00
Punainen	1	12	Varasto	7820334	350268	553,00
Tiilenpunainen	1	12	Varasto	7820335	350269	553,00
Vaaleanharmaa	1	12	Tilaus	7820329	350261	553,00
Antrasiitti	1	12	Varasto	7820618	35026D	553,00

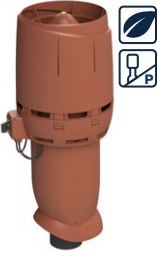

VILPE® ECO125P/700 FLOW -HUIPPUIMURI

Käyttökohteet: Koneellinen poistoilmanvaihto eri käyttökohteisiin. Energiaa säästävä tasavirtamoottorillinen huippuimuri uudella FLOW-sarjan hatulla. Ohjaus 0 - 10 V jännitteellä (säädin valitaan erikseen: moottorisäädin, ECo Ideal tai liesikupu). Putki on rakennettu äänenvaimentimeksi, jossa 50 mm vaimennineriste. Imurissa ulkoinen huoltokytin. Imurin lisäksi tarvitaan katteen mukaan valittava VILPE-kattoläpivienti.

Mitat: Kanavakoko Ø 125 mm, ulkomitta Ø 225 mm, korkeus kattopin-nasta n. 700 mm.

Sisältö: Huippuimuri, kiinnitysruuvit, Asennus-, käyttö- ja huolto-ohje.

Musta	1	6	Varasto ^e	7820300	350182	629,00
Ruskea	1	6	Varasto ^e	7820301	350184	629,00
Vihreä	1	6	Tilaus	7820302	350186	629,00
Harmaa	1	6	Varasto ^e	7820303	350187	629,00
Punainen	1	6	Varasto	7820304	350188	629,00
Tiilenpunainen	1	6	Varasto	7820305	350189	629,00
Vaaleanharmaa	1	6	Varasto	7820306	350181	629,00
Antrasiitti	1	6	Varasto	7820617	35018D	629,00

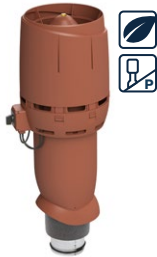

VILPE® ECO160P/700 FLOW XL -HUIPPUIMURI

Käyttökohteet: Koneellinen poistoilmanvaihto eri käyttökohteisiin. Energiaa säästävä tasavirtamoottorillinen huippuimuri uudella FLOW-sarjan hatulla. Huippuimurissa on XL- koon hatu ja jalka, joka mahdollistaa paremman eristettävyyden ilmanvaihtokanavan ympärille. Ohjaus 0 - 10 V jännitteellä (säädin valitaan erikseen: moottori-säädin, ECo Ideal tai liesikupu). Imurissa ulkoinen huoltokytin. Imurin lisäksi tarvitaan katteen mukaan valittava VILPE XL-kattoläpivienti.

Mitat: Kanavakoko Ø 160 mm, ulkomitta Ø 300 mm, korkeus katto-pinnasta n. 700 mm.

Sisältö: Huippuimuri, kiinnitysruuvit, Asennus-, käyttö- ja huolto-ohje.

Musta	1	4	Varasto ^e	7820629	350342	875,00
Ruskea	1	4	Tilaus	7820630	350324	875,00
Harmaa	1	4	Varasto	7820631	350347	875,00
Punainen	1	4	Tilaus	7820632	350348	875,00
Tiilenpunainen	1	4	Tilaus	7820633	350349	875,00
Vaaleanharmaa	1	4	Tilaus	7820634	350341	875,00



VILPE® ECO200P/700 FLOW XL -HUIPPUIMURI

Käyttökohteet: Koneellinen poistoilmanvaihto eri käyttökohteisiin. Energiaa säästävä tasavirtamoottorillinen huippuimuri uudella FLOW-sarjan hatulla. Ohjaus 0 - 10 V jännitteellä (säädin valitaan erikseen: moottorisäädin, ECo Ideal tai liesikupu). Imurissa ulkoi-nen huoltokytin. Imurin lisäksi tarvitaan katteen mukaan valittava VILPE-kattoläpivienti.

Mitat: Kanavakoko Ø 200 mm, ulkomitta Ø 300 mm, korkeus katto-pinnasta n. 700 mm.

Sisältö: Huippuimuri, kiinnitysruuvit, Asennus-, käyttö- ja huolto-ohje.

Musta	1	4	Varasto	7820379	350322	1110,00
Ruskea	1	4	Tilaus	7820380	350324	1110,00
Harmaa	1	4	Varasto	7820382	350327	1110,00
Punainen	1	4	Tilaus	7820383	350328	1110,00
Tiilenpunainen	1	4	Tilaus	7820384	350329	1110,00
Antrasiitti	1	4	Tilaus	7820620	35032D	1110,00



P-sarjan huippuimurit E (AC= vaihtovirta)

VILPE® E190P/Ø125/700 -HUIPPUIMURI

Käyttökohteet: Koneellinen poistoilmanvaihto eri käyttökohteisiin. Säädetään tyristorisäätimen, porrasmuuntajan tai AC-ohjauksella olevan liesikuvun kautta. Imurin lisäksi tarvitaan katteen mukaan valittava VILPE-kattoläpivienti.

Mitat: Kanavakoko Ø 125 mm, ulkomitta Ø 225 mm, korkeus katto-pinnasta n. 700 mm.

Sisältö: Huippuimuri, kiinnitysruuvit, Asennus-, käyttö- ja huolto-ohje.

Musta	1	6	Varasto ^e	7813019	73532	511,00
Ruskea	1	6	Varasto	7813020	73534	511,00
Vihreä	1	6	Tilaus	7813023	73536	511,00
Harmaa	1	6	Varasto ^e	7813018	73537	511,00
Punainen	1	6	Varasto	7813021	73538	511,00
Tiilenpunainen	1	6	Varasto	7813022	73539	511,00
Vaaleanharmaa	1	6	Tilaus	7820628	73531	511,00
Antrasiitti	1	6	Varasto	7820615	7353D	511,00



VILPE® E220P/Ø160/700 XL -HUIPPUIMURI











Käyttökohteet: Koneellinen poistoilmanvaihto eri käyttökohteisiin. Säädetään tyristorisäätimen, porrasmuuntajan tai AC-ohjauksella olevan liesikuvun kautta. Imurin lisäksi tarvitaan katteen mukaan valittava VILPE XL-kattoläpivienti.

Mitat: Kanavakoko Ø 160 mm, ulkomitta Ø 300 mm, korkeus katto-pinnasta n. 700 mm.

Sisältö: Huippuimuri, kiinnitysruuvit, Asennus-, käyttö- ja huolto-ohje.

Musta	1	4	Varasto ^e	7813662	734512	689,00
Ruskea	1	4	Tilaus	7813664	734514	689,00
Harmaa	1	4	Varasto	7813667	734517	689,00
Punainen	1	4	Tilaus	7813668	734518	689,00
Tiilenpunainen	1	4	Tilaus	7813669	734519	689,00



	Väri	Kpl/ltk	Kpl/lava	Toimitus	LVI-nro	Tuotenro	€/kpl ALV 0%	
VILPE® 125S 250X250 FLOW ILMANVAIHDON POISTO Käyttökohteet: Tasopintaan asennettava ilmanvaihdon poisto, jossa uusi FLOW-sarjan hattu. Mitat: Kanavakoko Ø 125 mm. Asennussarjan pinta-ala 250 x 250 mm. Asennuspinnan on oltava vähintään saman kokoinen. Sisältö: Ilmanvaihdon FLOW-poistohattu, asennussarja, liitosputki ja kiinnitysruuvit.	Musta	1	24	Varasto	7820258	350012	104,00	 
	Ruskea	1	24	Tilaus	7820259	350014	104,00	
	Harmaa	1	24	Varasto	7820261	350017	104,00	
	Punainen	1	24	Tilaus	7820262	350018	104,00	
	Tiilenpunainen	1	24	Tilaus	7820263	350019	104,00	
	Vaaleanharmaa	1	24	Tilaus	7820264	350011	104,00	
VILPE® 160S 300X300 FLOW ILMANVAIHDON POISTO Käyttökohteet: Tasopintaan asennettava ilmanvaihdon poisto, jossa uusi FLOW-sarjan hattu. Mitat: Kanavakoko Ø 160 mm. Asennussarjan pinta-ala 300 x 300 mm. Asennuspinnan on oltava vähintään saman kokoinen. Sisältö: Ilmanvaihdon FLOW-poistohattu, asennussarja, liitosputki ja kiinnitysruuvit.	Musta	1	15	Varasto	7820279	350032	183,00	 
	Ruskea	1	15	Tilaus	7820280	350034	183,00	
	Harmaa	1	15	Varasto	7820282	350037	183,00	
	Punainen	1	15	Tilaus	7820283	350038	183,00	
	Tiilenpunainen	1	15	Tilaus	7820284	350039	183,00	
	Vaaleanharmaa	1	15	Tilaus	7820285	350031	183,00	
VILPE® 200S 400X400 FLOW ILMANVAIHDON POISTO Käyttökohteet: Tasopintaan asennettava ilmanvaihdon poisto, jossa uusi FLOW-sarjan hattu. Mitat: Kanavakoko Ø 200 mm. Asennussarjan pinta-ala 400 x 400 mm. Asennuspinnan on oltava vähintään saman kokoinen. Sisältö: Ilmanvaihdon FLOW-poistohattu, asennussarja, liitosputki ja kiinnitysruuvit.	Musta	1	8	Varasto	7820367	350162	260,00	  
	Ruskea	1	8	Tilaus	7820368	350164	260,00	
	Harmaa	1	8	Varasto	7820370	350167	260,00	
	Punainen	1	8	Tilaus	7820371	350168	260,00	
	Tiilenpunainen	1	8	Tilaus	7820372	350169	260,00	
VILPE® 250S 400X400 FLOW ILMANVAIHDON POISTO Käyttökohteet: Tasopintaan asennettava ilmanvaihdon poisto, jossa uusi FLOW-sarjan hattu. Mitat: Kanavakoko Ø 250 mm, asennussarjan pinta-ala 400 x 400 mm. Asennuspinnan on oltava vähintään saman kokoinen. Sisältö: Ilmanvaihdon FLOW-poistohattu, asennussarja, liitosputki ja kiinnitysruuvit.	Musta	1	8	Varasto	7820373	350172	292,00	  
	Ruskea	1	8	Tilaus	7820374	350174	292,00	
	Harmaa	1	8	Varasto	7820376	350177	292,00	
	Punainen	1	8	Tilaus	7820377	350178	292,00	
	Tiilenpunainen	1	8	Tilaus	7820378	350179	292,00	



10 vuoden
väritakuu

20 vuoden
tekninen takuu



VILPE 315-630S FLOW -ulospuhallushajottimet

VILPE:n kokonaisuus helpottaa rakennustyömaan arkea

- Hattu, asennuslevy ja tehdasvalmisteinen läpivienni muodostavat nopeasti asennettavan kokonaisuuden.
- Läpiviennissä sisäänrakennettu äänenvaimennin ja 100 mm:n eriste.

Lisätiedot myynniltä (puh. 020 123 3233, myynti@vilpe.com) tai aluemyyntipäälliköiltä (vilpe.com/ota-yhteytta).

VILPE[®]
Innovative and Easy

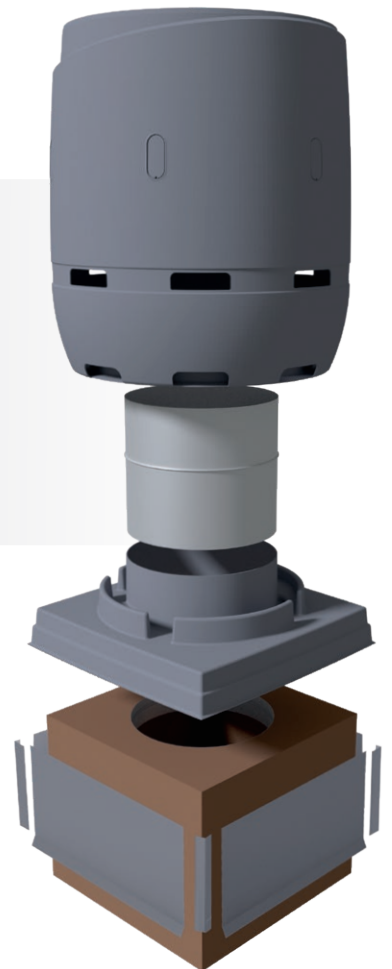

> [VILPE.COM/315-630S-FLOW/FI/](https://vilpe.com/315-630S-FLOW/FI/)



	Väri	Kpl/ltk	Kpl/lava	Toimitus	LVI-nro	Tuotenumro	€/kpl ALV 0%	
VILPE® 315S FLOW ILMANVAIHDON POISTO								
Käyttökohteet: Ilmanvaihdon poisto, jossa FLOW-sarjan hattu. Asennetaan nelikulmisen 724 x 724 mm kattoläpiviennin päälle. Saatavilla myös valmis nelikulmainen VILPE kattoläpivienti äänenvaimentimella. Mitat: Kanavakoko Ø 315 mm. Sisältö: Ilmanvaihdon poisto, asennuslevy, ruuvit, sinkittyä teräsohuttelevyä Ø 315 mm liitosputki ja asennusohje.	Vaaleanharmaa	1	1	Tilaus	7820532	350401	678,00	
	Musta	1	1	Tilaus	7820450	350402	678,00	
	Harmaa	1	1	Tilaus	7820451	350407	678,00	
VILPE® 400S FLOW ILMANVAIHDON POISTO								
Käyttökohteet: Ilmanvaihdon poisto, jossa FLOW-sarjan hattu. Asennetaan nelikulmisen 724 x 724 mm kattoläpiviennin päälle. Saatavilla myös valmis nelikulmainen VILPE kattoläpivienti äänenvaimentimella. Mitat: Kanavakoko Ø 400 mm. Sisältö: Ilmanvaihdon poisto, asennuslevy, ruuvit, sinkittyä teräsohuttelevyä Ø 400 mm liitosputki ja asennusohje.	Vaaleanharmaa	1	1	Tilaus	7820533	350411	714,00	
	Musta	1	1	Tilaus	7820452	350412	714,00	
	Harmaa	1	1	Tilaus	7820453	350417	714,00	
VILPE® 500S FLOW ILMANVAIHDON POISTO								
Käyttökohteet: Ilmanvaihdon poisto, jossa FLOW-sarjan hattu. Asennetaan nelikulmisen 970 x 970 mm kattoläpiviennin päälle. Saatavilla myös valmis nelikulmainen VILPE kattoläpivienti äänenvaimentimella. Mitat: Kanavakoko Ø 500 mm. Sisältö: Ilmanvaihdon poisto, ruuvit, sinkittyä teräsohuttelevyä Ø 500 mm liitosputki ja asennusohje.	Vaaleanharmaa	1	1	Tilaus	7820534	350431	1096,00	
	Musta	1	1	Tilaus	7820454	350432	1096,00	
	Harmaa	1	1	Tilaus	7820455	350437	1096,00	
VILPE® 630S FLOW ILMANVAIHDON POISTO								
Käyttökohteet: Ilmanvaihdon poisto, jossa FLOW-sarjan hattu. Asennetaan nelikulmisen 970 x 970 mm kattoläpiviennin päälle. Saatavilla myös valmis nelikulmainen VILPE kattoläpivienti äänenvaimentimella. Mitat: Kanavakoko Ø 630 mm. Sisältö: Ilmanvaihdon poisto, asennussarja, ruuvit, sinkittyä teräsohuttelevyä Ø 630 mm liitosputki ja asennusohje.	Vaaleanharmaa	1	1	Tilaus	7820535	350441	1208,00	
	Musta	1	1	Tilaus	7820456	350442	1208,00	
	Harmaa	1	1	Tilaus	7820457	350447	1208,00	
VILPE® 315/400S FLOW KATTOLÄPIVIENTI ÄÄNENVAIM.								
Käyttökohteet: 315/400S FLOW tuotteen läpivientiin. Tehty filmivaneerista ja eristetty 100 mm mineraalivillalla. Sisäosa on peitetty rei'itetyllä sinkityllä metallikerroksella, joka toimii äänenvaimentimena. Mitat: 724x724x800mm Sisältö: Läpivienti, äänenvaimennin, ruuvit.	315S	1	1	Tilaus	7820559	350421	765,00	
	400S	1	1	Tilaus	7820558	350420	765,00	
VILPE® 500/630S FLOW KATTOLÄPIVIENTI ÄÄNENVAIM.								
Käyttökohteet: 500/630S FLOW tuotteen läpivientiin. Tehty filmivaneerista ja eristetty 100 mm mineraalivillalla. Sisäosa on peitetty rei'itetyllä sinkityllä metallikerroksella, joka toimii äänenvaimentimena. Mitat: 970x970x801mm Sisältö: Läpivienti, äänenvaimennin, ruuvit.	500S	1	1	Tilaus	7820560	350450	950,00	
	630S	1	1	Tilaus	7820561	350451	950,00	
VILPE® FLOW LÄPIVIENNIN PELLITYSSARJA								
Käyttökohteet: Pellityssarja 315/400S ja 500/630S FLOW kattoläpiviennin varten. Mitat: ¹ 437x720; ² 437x966. Sisältö: Pellityssarja, ruuvit ja asennusohje.	Musta ¹ 315/400S	1	1	Tilaus	7820562	350423	105,50	
	Musta ² 500/630S	1	1	Tilaus	7820563	350453	132,50	



S-sarjan huippuimurit ECo (EC = tasavirta)

Väri Kpl/ltk Kpl/lava Toimitus LVI-nro Tuotenro €/kpl ALV 0%

VILPE® ECO110S FLOW -HUIPPUIMURI + AS.SARJA 300X300

Käyttökohteet: Radontuuletukseen kohteisiin, joissa on taloautoaatiojärjestelmä tai tarvetta seurata pyörimisnopeuden signaaleja (tacho-pulssitieto). Ohjattavissa moottorisäätimen tai taloautoaatiojärjestelmän avulla 0-10 V jännitteellä. Imurissa ulkoinen huoltokytkin. Soveltuu myös ekokäymälän tuulettimiksi. Tuotteessa on tasavirtamoottori (EC). Moottori on erikoissuojattu. Radonimuri ei sovellu huoneilmanvaihtoon palomääräyksien takia.

Mitat: Kanavakoko Ø 110 mm. Asennussarjan pinta-ala 300 x 300 mm ja asennuspinnan on oltava vähintään saman kokoinen.

Sisältö: Huippuimuri, asennussarja, ruuvit, Asennus-, käyttö- ja huolto-ohje.

Musta	1	15	Varasto	7820337	350282	522,00
Ruskea	1	15	Tilaus	7820338	350284	522,00
Vihreä	1	15	Tilaus	7820339	350286	522,00
Harmaa	1	15	Varasto	7820340	350287	522,00
Punainen	1	15	Tilaus	7820341	350288	522,00
Tiilenpunainen	1	15	Tilaus	7820342	350289	522,00
Vaaleanharmaa	1	15	Tilaus	7820336	350281	522,00



VILPE® ECO125S FLOW -HUIPPUIMURI + AS.SARJA 300X300

Käyttökohteet: Koneellinen poistoilmanvaihto eri käyttökohteisiin uudella FLOW-sarjan hatulla. Ohjaus 0 - 10 V jännitteellä (säädin valitaan erikseen: moottorisäädin, ECo Ideal tai liesikupu). Imurissa ulkoinen huoltokytkin. Asennetaan ilmanvaihtokanavaan hormin tai äänenvaimentimen päälle. Vaakasuuralle tasopinnalle asennettaessa käytetään pakkaukseen sisältyvää asennussarjaa.

Mitat: Kanavakoko Ø 125 mm. Asennussarjan pinta-ala 300 x 300 mm ja asennuspinnan on oltava vähintään saman kokoinen.

Sisältö: Huippuimuri, asennussarja, ruuvit, Asennus-, käyttö- ja huolto-ohje.

Musta	1	15	Varasto	7820307	350202	562,00
Ruskea	1	15	Varasto	7820308	350204	562,00
Vihreä	1	15	Tilaus	7820309	350206	562,00
Harmaa	1	15	Varasto	7820310	350207	562,00
Punainen	1	15	Tilaus	7820311	350208	562,00
Tiilenpunainen	1	15	Tilaus	7820312	350209	562,00
Vaaleanharmaa	1	15	Varasto	7820313	350201	562,00



VILPE® ECO160S FLOW -HUIPPUIMURI + AS.SARJA 300X300

Käyttökohteet: Koneellinen poistoilmanvaihto eri käyttökohteisiin uudella FLOW-sarjan hatulla. Ohjaus 0 - 10 V jännitteellä (säädin valitaan erikseen: moottorisäädin, ECo Ideal tai liesikupu). Imurissa ulkoinen huoltokytkin. Asennetaan ilmanvaihtokanavaan hormin tai äänenvaimentimen päälle. Vaakasuuralle tasopinnalle asennettaessa käytetään pakkaukseen sisältyvää asennussarjaa.

Mitat: Kanavakoko Ø 160 mm. Asennussarjan pinta-ala 300 x 300 mm ja asennuspinnan on oltava vähintään saman kokoinen.

Sisältö: Huippuimuri, asennussarja, ruuvit, Asennus-, käyttö- ja huolto-ohje.

Musta	1	15	Varasto	7820322	350212	674,00
Ruskea	1	15	Tilaus	7820323	350214	674,00
Vihreä	1	15	Tilaus	7820324	350216	674,00
Harmaa	1	15	Varasto	7820325	350217	674,00
Punainen	1	15	Tilaus	7820326	350218	674,00
Tiilenpunainen	1	15	Tilaus	7820327	350219	674,00
Vaaleanharmaa	1	15	Varasto	7820321	350211	674,00



VILPE® ECO200S FLOW -HUIPPUIMURI + AS.SARJA 400X400

Käyttökohteet: Koneellinen poistoilmanvaihto eri käyttökohteisiin uudella FLOW-sarjan hatulla. Ohjaus 0 - 10 V jännitteellä (säädin valitaan erikseen: moottorisäädin, ECo Ideal tai liesikupu). Imurissa ulkoinen huoltokytkin. Asennetaan ilmanvaihtokanavaan hormin tai äänenvaimentimen päälle. Vaakasuuralle tasopinnalle asennettaessa käytetään pakkaukseen sisältyvää asennussarjaa.

Mitat: Kanavakoko Ø 200 mm. Asennussarjan pinta-ala 400 x 400 mm ja asennuspinnan on oltava vähintään samankokoinen.

Sisältö: Huippuimuri, asennussarja, ruuvit, Asennus-, käyttö- ja huolto-ohje.

Musta	1	8	Varasto	7820385	350312	977,00
Ruskea	1	8	Tilaus	7820386	350314	977,00
Harmaa	1	8	Varasto	7820388	350317	977,00
Punainen	1	8	Tilaus	7820389	350318	977,00
Tiilenpunainen	1	8	Tilaus	7820390	350319	977,00



VILPE® ECO110S/Ø110 -HUIPPUIMURI + ASENNUSSARJA POTENTIOMETRI SÄÄDÖLLÄ

Käyttökohteet: Energiaa säästävää tasavirtamoottorillinen huippuimuri radontuuletukseen. Soveltuu myös ekokäymälän tuulettimiksi tai radontuuletuksen tehostamiseen jälkiasennettuna VILPE® 110 mm eristetyin tuuletusputken tai muun ulkomitoiltaan Ø 160 mm olevan putken päälle. Erikoissuojattu moottori on esisäädetty (3V) tehtaalla. Tarvittaessa säädetään potentiometrillä, joka sijaitsee imurin hatussa. Erillistä säädintä ei tarvita.

Mitat: Kanavakoko Ø 110 mm. Asennussarjan pinta-ala 250 x 250 mm ja asennuspinnan on oltava vähintään saman kokoinen.

Sisältö: Huippuimuri, asennussarja, ruuvit, Asennus-, käyttö- ja huolto-ohje.

Sopii ulkohalkaisijaltaan 160 mm:ä olevan putken päälle

Musta	1	12	Varasto	7820213	737532	522,00
Harmaa	1	12	Tilaus	7820216	737537	522,00



Ilman asennussarjaa

Musta	1	24	Tilaus	7820720	737332	480,00
Harmaa	1	24	Tilaus	7820719	737337	480,00



*EUR-240



S-sarjan huippuimurit E (AC= vaihtovirta)



VILPE® E190S/Ø125 -HUIPPUIMURI + ASENUSSARJA

Käyttökohteet: Koneellinen poistoilmanvaihto eri käyttökohteisiin. Säädetään tyristorisäätimen, porrasmuuntajan tai AC-ohjauksella olevan liesikuvun kautta. Asennetaan ilmanvaihtokanavaan hormin tai äänenvaimentimen päälle. Vaakasuuralle tasopinnalle asennettaessa tarvitaan asennussarja, joka mukana pakkauksessa.

Mitat: Kanavakoko Ø 125 mm. Asennussarjan pinta-ala 300 x 300 mm ja asennuspinnan on oltava vähintään saman kokoinen.

Sisältö: Huippuimuri, asennussarja, ruuvit, Asennus-, käyttö- ja huolto-ohje.

Väri	Kpl/ltk	Kpl/lava	Toimitus	LVI-nro	Tuotenumro	€/kpl ALV 0%
Musta	1	12	Varasto	7820206	737522	402,00
Ruskea	1	12	Varasto	7820207	737524	402,00
Harmaa	1	12	Varasto	7820209	737527	402,00
Punainen	1	12	Tilaus	7820210	737528	402,00
Tiilenpunainen	1	12	Tilaus	7820211	737529	402,00
Vaaleanharmaa	1	12	Tilaus	7820205	737521	402,00



VILPE® E220S/Ø160 -HUIPPUIMURI + ASENUSSARJA

Käyttökohteet: Koneellinen poistoilmanvaihto eri käyttökohteisiin. Säädetään tyristorisäätimen, porrasmuuntajan tai AC-ohjauksella olevan liesikuvun kautta. Asennetaan ilmanvaihtokanavaan hormin tai äänenvaimentimen päälle. Vaakasuuralle tasopinnalle asennettaessa tarvitaan asennussarja, joka mukana pakkauksessa.

Mitat: Kanavakoko Ø 160 mm. Asennussarjan pinta-ala 300 x 300 mm ja asennuspinnan on oltava vähintään saman kokoinen.

Sisältö: Huippuimuri, asennussarja, ruuvit, Asennus-, käyttö- ja huolto-ohje.

Musta	1	12	Varasto	7820227	737502	479,00
Ruskea	1	12	Varasto	7820228	737504	479,00
Harmaa	1	12	Varasto	7820230	737507	479,00
Punainen	1	12	Tilaus	7820231	737508	479,00
Tiilenpunainen	1	12	Tilaus	7820232	737509	479,00
Vaaleanharmaa	1	12	Tilaus	7820226	737501	479,00





C-sarjan tuuletusputket

VILPE® 110C/IS/250 -TUULETUSPUTKI

Käyttökohteet: Eristetty viemärin tuuletusputki ilman hattua. Käytettäessä Radon-tuulettimena tarvitaan lisäksi VILPE® FLOW HATTU 160. Asennetaan peltisepän tekemään kartioon, jonka yläosa Ø 170 mm.
Mitat: Putken sisähalkaisija 110 mm. Ulkohalkaisija 160 mm. Korkeus 250 mm.
Sisältö: Tuuletusputki, kiinnitysruuvit.

VILPE® KARTIOKUMI 110

Käyttökohteet: Viemäriputken tiivistämiseen peltisepän tekemään peltikartioon, jonka yläosa Ø max. 128 mm.
Mitat: Ø 110 mm.
Sisältö: EPDM-kumista valmistettu kartio.

Väri	Kpl/ltk	Kpl/lava	Toimitus	LVI-nro	Tuotenumero	€/kpl ALV 0%
Musta	15	60	Varasto ^e	7814902	791102	103,00
Ruskea	15	60	Varasto	7814904	791104	103,00
Harmaa	15	60	Varasto ^e	7814907	791107	103,00
Punainen	15	60	Varasto	7814908	791108	103,00
Tiilenpunainen	15	60	Varasto	7814909	791109	103,00
Vaaleanharmaa	15	60	Varasto	7820060	791101	103,00



C-sarjan poistoputket

VILPE® 125C/400 FLOW TUULETIN

Käyttökohteet: Tuuletusputki. Asennus peltisepän tekemään kartioon, jonka yläosa Ø 170 mm.
Mitat: Ulkomitta Ø 160 mm. Korkeus 400 mm.
Sisältö: Putki, FLOW-hattu, kiinnitysruuvit.

Väri	Kpl/ltk	Kpl/lava	Toimitus	LVI-nro	Tuotenumero	€/kpl ALV 0%
Musta	1	12	Varasto	7820542	350552	90,40
Ruskea	1	12	Varasto	7820543	350554	90,40
Harmaa	1	12	Varasto	7820545	350557	90,40
Punainen	1	12	Tilaus	7820546	350558	90,40
Tiilenpunainen	1	12	Tilaus	7820547	350559	90,40
Vaaleanharmaa	1	12	Tilaus	7820541	350551	90,40



VILPE® 125C/IS/400 FLOW POISTOPUTKI

Käyttökohteet: Ilmanvaihdon eristetty poistoputki, jossa FLOW-hattu. Sisäputki, jossa huulitiiviste, sinkittyä teräsohutlevy. Asennetaan peltisepän tekemään kartioon, jonka yläosa Ø 170 mm.
Mitat: Kanavakoko Ø 125 mm, ulkomitta Ø 160 mm, korkeus 400 mm.
Sisältö: Putki, FLOW-hattu, kiinnitysruuvit.

Musta	1	12	Varasto ^e	7820467	350502	169,00
Ruskea	1	12	Varasto	7820468	350504	169,00
Harmaa	1	12	Varasto ^e	7820470	350507	169,00
Punainen	1	12	Tilaus	7820471	350508	169,00
Tiilenpunainen	1	12	Tilaus	7820472	350509	169,00
Vaaleanharmaa	1	12	Tilaus	7820466	350501	169,00



VILPE® 160C/IS/450 FLOW XL POISTOPUTKI

Käyttökohteet: Ilmanvaihdon eristetty XL-poistoputki, jossa FLOW-hattu. Sisäputki, jossa huulitiiviste, sinkittyä teräsohutlevy. Asennetaan peltisepän tekemään kartioon, jonka yläosa Ø 315 mm.
Mitat: Kanavakoko Ø 160 mm, ulkomitta Ø 300 mm, korkeus 450 mm.
Sisältö: Putki, FLOW-hattu, kiinnitysruuvit.

Musta	1	4	Varasto ^e	7820480	350522	355,00
Ruskea	1	4	Varasto	7820481	350524	355,00
Harmaa	1	4	Varasto	7820482	350527	355,00
Punainen	1	4	Tilaus	7820483	350528	355,00
Tiilenpunainen	1	4	Tilaus	7820484	350529	355,00
Vaaleanharmaa	1	4	Tilaus	7820637	350521	355,00



VILPE® 200C/IS/450 FLOW XL POISTOPUTKI

Käyttökohteet: Ilmanvaihdon eristetty XL-poistoputki, jossa FLOW-hattu. Sisäputki, jossa huulitiiviste, sinkittyä teräsohutlevy. Asennetaan peltisepän tekemään kartioon, jonka yläosa Ø 315 mm.
Mitat: Kanavakoko Ø 200 mm, ulkomitta Ø 300 mm, korkeus 450 mm.
Sisältö: Putki, FLOW-hattu, kiinnitysruuvit.

Musta	1	4	Varasto	7820485	350532	422,00
Ruskea	1	4	Tilaus	7820486	350534	422,00
Harmaa	1	4	Varasto	7820487	350537	422,00



VILPE® 250C/IS/450 FLOW XL POISTOPUTKI

Käyttökohteet: Ilmanvaihdon eristetty XL-poistoputki, jossa FLOW-hattu. Sisäputki, jossa huulitiiviste, sinkittyä teräsohutlevy. Asennus peltisepän tekemään kartioon, jonka yläosa Ø 315 mm.
Mitat: Kanavakoko Ø 250 mm, ulkomitta Ø 300 mm, korkeus 450 mm.
Sisältö: Putki, FLOW-hattu, kiinnitysruuvit.

Musta	1	4	Tilaus	7820490	350542	474,00
Ruskea	1	4	Tilaus	7820491	350544	474,00
Harmaa	1	4	Tilaus	7820492	350547	474,00



C-sarjan huippuimurit ECo (EC = tasavirta)



VILPE® ECO110C/400 FLOW HUIPPUIMURI

Käyttökohteet: Radontuuletukseen kohteisiin, joissa on taloau-tomaatiojärjestelmä tai tarvetta seurata pyörimisnopeuden signaale-ja (tacho-pulssitieto). Ohjattavissa moottorisäätimen tai taloau-tomaatiojärjestelmän avulla 0-10 V jännitteellä. Imurissa ulkoinen huoltokyt-kin. Soveltuu myös ekokäymälän tuulettimeksi. Tuotteessa on tasavirtamoottori (EC). Moottori on erikoissuojattu. Radonimuri ei sovellu huoneilmanvaihtoon palomääräyksien takia. Asennus peltise-pän tekemään kartioon, jonka yläosa on Ø 230 mm.
Mitat: Kanavakoko Ø 110 mm, ulkomitta Ø 225 mm, korkeus 400 mm.
Sisältö: Huippuimuri, kiinnitysruuvit, Asennus-, käyttö- ja huol-to-ohje.

Väri	Kpl/Itk	Kpl/lava	Toimitus	LVI-nro	Tuoteno	€/kpl ALV 0%
Musta	1	12	Varasto	7820506	350562	553,00
Ruskea	1	12	Tilaus	7820507	350564	553,00
Harmaa	1	12	Varasto	7820509	350567	553,00
Vaaleanharmaa	1	12	Tilaus	7820505	350561	553,00



VILPE® ECO125C/400 FLOW HUIPPUIMURI

Käyttökohteet: Koneellinen poistoilmanvaihto eri kohteisiin. Energiaa säästävä eristetty tasavirtamoottorillinen huippuimuri, joka on ohjat-tavissa 0-10 V jännitteellä. Säädin valitaan erikseen: moottorisäädin, ECo Ideal tai liesikupu. Imurissa ulkoinen huoltokyt-kin. Sisäputki, jossa huulitiiviste, sinkittyä teräsohutlevyä. Asennus pelti-sepän tekemään kartioon, jonka yläosa on Ø 230 mm.
Mitat: Kanavakoko Ø 125 mm, ulkomitta Ø 225 mm, korkeus 400 mm.
Sisältö: Huippuimuri, kiinnitysruuvit, Asennus-, käyttö- ja huolto-ohje.

Musta	1	6	Varasto	7820513	350572	629,00
Ruskea	1	6	Tilaus	7820514	350574	629,00
Harmaa	1	6	Varasto	7820516	350577	629,00
Punainen	1	6	Tilaus	7820517	350578	629,00
Tiilenpunainen	1	6	Tilaus	7820518	350579	629,00
Vaaleanharmaa	1	6	Tilaus	7820512	350571	629,00



VILPE® ECO160C/400 FLOW HUIPPUIMURI

Käyttökohteet: Koneellinen poistoilmanvaihto eri kohteisiin. Energiaa säästävä eristetty tasavirtamoottorillinen huippuimuri, joka on ohjattavissa 0-10 V jännitteellä. Säädin valitaan erikseen: moottorisäädin, ECo Ideal tai liesikupu. Imurissa ulkoinen huoltokyt-kin. Sisäputki, jossa huulitiiviste, sinkittyä teräsohutlevyä. Asennus peltise-pän tekemään kartioon, jonka yläosa on Ø 315 mm.
Mitat: Kanavakoko Ø 160 mm, ulkomitta Ø 300 mm, korkeus 400 mm.
Sisältö: Huippuimuri, kiinnitysruuvit, Asennus-, käyttö- ja huol-to-ohje.

Musta	1	4	Varasto	7820639	350622	875,00
Ruskea	1	4	Tilaus	7820640	350624	875,00
Harmaa	1	4	Varasto	7820641	350627	875,00
Punainen	1	4	Tilaus	7820721	350628	875,00
Tiilenpunainen	1	4	Tilaus	7820722	350629	875,00
Vaaleanharmaa	1	4	Tilaus	7820638	350621	875,00



VILPE® ECO200C/400 FLOW XL HUIPPUIMURI

Käyttökohteet: Energiaa säästävä eristetty tasavirtamoottorillinen huippuimuri, joka on ohjattavissa 0-10 V jännitteellä. Imurissa ulkoi-nen huoltokyt-kin. Sisäputki, jossa huulitiiviste, sinkittyä teräsohut-levyä. Ohjaus erikseen saatavalla ECo Säätimellä. Imurissa ulkoinen huoltokyt-kin. Asennus peltise-pän tekemään kartioon, jonka yläosa on Ø 315 mm. (2560 r/min)
Mitat: Kanavakoko Ø 200 mm, ulkomitta Ø 300 mm, korkeus kat-topinnasta n. 450 mm.
Sisältö: Huippuimuri, kiinnitysruuvit, Asennus-, käyttö- ja huol-to-ohje.

Musta	1	4	Tilaus	7820526	350592	1110,00
Ruskea	1	4	Tilaus	7820527	350594	1110,00
Harmaa	1	4	Tilaus	7820528	350597	1110,00



C-sarjan huippuimurit E (AC = vaihtovirta)



VILPE® E190C/Ø125/400 HUIPPUIMURI

Käyttökohteet: Eristetty huippuimuri, sisäputki sinkittyä rei-itettyä teräsohutlevyä. Asennus peltise-pän tekemään peltikartioon, jonka yläosan Ø 230 mm.
Mitat: Kanavakoko Ø 125 mm, ulkomitta Ø 225 mm, korkeus 400 mm.
Sisältö: Huippuimuri, kiinnitysruuvit, Asennus-, käyttö- ja huol-to-ohje.

Musta	1	6	Varasto ^e	7820417	791402	511,00
Ruskea	1	6	Tilaus	7820418	791404	511,00
Harmaa	1	6	Varasto	7820420	791407	511,00
Punainen	1	6	Tilaus	7820421	791408	511,00
Tiilenpunainen	1	6	Tilaus	7820422	791409	511,00
Vaaleanharmaa	1	6	Tilaus	7820416	791401	511,00



VILPE® E220C/Ø160/450 XL HUIPPUIMURI

Käyttökohteet: Eristetty XL-huippuimuri. Sisäputki sinkittyä teräsohutlevyä. Asennus peltise-pän tekemään peltikartioon, jonka yläosa Ø 315 mm.
Mitat: Kanavakoko Ø 160 mm, ulkomitta Ø 300 mm, korkeus 450 mm.
Sisältö: Huippuimuri, kiinnitysruuvit, Asennus-, käyttö- ja huol-to-ohje.

Musta	1	4	Tilaus ^e	7814952	791352	689,00
Ruskea	1	4	Tilaus	7814954	791354	689,00
Harmaa	1	4	Tilaus	7814957	791357	689,00
Vaaleanharmaa	1	4	Tilaus	7820448	791351	689,00



Tuloputket

	Väri	Kpl/ltk	Kpl/lava	Toimitus	LVI-nro	Tuoteno	€/kpl ALV 0%
VILPE® 160P/IS/700 INTAKE -TULOPUTKI Käyttökohteet: Katolle asennettava tuloilmaelementti ilmanvaihtolaitteiston ilmanottoon. Sisältää ainutlaatuisen uuden VILPE®-tuloilmahatun, jonka rakenne erottelee sadepisarat sisään otettavasta ilmasta. Mitat: Kanavakoko Ø 160 mm. Korkeus kattopinnasta noin 700 mm. Sisältö: Tuloilmaelementti, kiinnitysruuvit.	Musta	1	6	Varasto	7820187	741872	368,00
	Ruskea	1	6	Varasto	7820188	741874	368,00
	Harmaa	1	6	Varasto	7820190	741877	368,00
	Punainen	1	6	Tilaus	7820191	741878	368,00
	Tiilenpunainen	1	6	Tilaus	7820192	741879	368,00
	Vaaleanharmaa	1	6	Tilaus	7820186	741871	368,00



VILPE® 160S INTAKE -TULOPUTKI Käyttökohteet: Tasopintaan asennettava tuloilmaelementti ilmanvaihtolaitteiston ilmanottoon. Sisältää ainutlaatuisen uuden VILPE®-tuloilmahatun, jonka rakenne erottelee sadepisarat sisään otettavasta ilmasta. Mitat: Kanavakoko Ø 160 mm. Asennussarjan pinta-ala 300 x 300 mm. Asennuspinnan oltava vähintään saman kokoinen. Sisältö: 160S Intake -tuloputki, asennussarja, liitosputki ja kiinnitysruuvit.	Musta	1	18	Varasto	7820241	741892	252,00
	Harmaa	1	18	Tilaus	7820244	741897	252,00
	Vaaleanharmaa	1	18	Tilaus	7820240	741891	252,00



VILPE® 160C/IS/400 INTAKE -TULOPUTKI Käyttökohteet: Katolle asennettava tuloilmaelementti ilmanvaihtolaitteiston ilmanottoon. Sisältää ainutlaatuisen uuden VILPE®-tuloilmahatun, jonka rakenne erottelee sadepisarat sisään otettavasta ilmasta. Asennetaan peltisepän tekemään kartioon, jonka yläosa Ø 230 mm. Mitat: Kanavakoko Ø 160 mm, ulkomitta Ø 225 mm, korkeus 400 mm. Sisältö: Tuloilmaelementti, kiinnitysruuvit.	Musta	1	6	Tilaus	7820548	741972	368,00
	Harmaa	1	6	Tilaus	7820549	741977	368,00



ECo Ideal - Peruspaketti

	Kpl/ltk	Kpl/lava	Toimitus	LVI-nro	Tuoteno	€/kpl ALV 0%
VILPE® ECO IDEAL WIRELESS ILMANVAIHDON OHJAUS Käyttökohteet: Ilmanvaihtoa tarpeen mukaisesti ohjaava automaattinen järjestelmä, jossa anturit mittaavat huoneilman pitoisuuksia ja ohjausyksikkö säättää niiden lähettämän tiedon perusteella vesikatolla olevan ECo-huippuimurin tehoa. Raikkaan tuloilman riittävyys tilassa varmistetaan seiiniin asennettavien tuloilma-venttiilien ja huoneesta toiseen johtavien siirtoilmareittien avulla. Sisältö: Käyttöpaneeli (UP), Ohjausyksikkö (CU), Kosteusanturi (RH), asennusohjeet.	1	240	Varasto	7820194	735030	605,00





ECo Ideal - Irto-osat hankittavissa myös erikseen

	Toimitus	LVI-nro	Tuoteno	€/kpl ALV 0%
VILPE® ECO IDEAL WIRELESS RH ANTURI Käyttökohteet: Käyttöliittymä sekä kosteusanturi VILPE® ECo Ideal Wireless -ilmanvaihtojärjestelmälle. Paristokäyttöinen laite kommunikoi langattomasti ilmanvaihtonopeuksien pyynnöistä ja järjestelmän tilasta keskusohjauslaitteen kanssa. Sisältö: Kosteusanturi (RH), asennusohjeet.	Varasto	7820195	735031	217,00
VILPE® ECO IDEAL WIRELESS CO2 ANTURI Käyttökohteet: Käyttöliittymä sekä hiilidioksidianturi VILPE® ECo Ideal Wireless -ilmanvaihtojärjestelmälle. Laite kommunikoi langattomasti keskusohjauslaitteen kanssa. Sisältö: Hiilidioksidianturi (CO2), asennusohjeet.	Varasto	7820196	735032	417,00
VILPE® ECO IDEAL WIRELESS CU OHJAUSYKSIKÖ Käyttökohteet: VILPE®-ilmanvaihtojärjestelmän ohjauslaite. Laitteeseen kytketään ECo huippuimuri. Laite muuttaa langattomat ohjauskäskyt sähköiseksi ohjaussignaaleiksi sekä sähköiset statusviestit langattomiksi statuskomennoiksi. Sisältö: Ohjausyksikkö (CU), asennusohjeet.	Varasto	7820197	735033	267,00
VILPE® ECO IDEAL WIRELESS UP KÄYTTÖPANEELI Käyttökohteet: Käyttöpaneeli VILPE® ilmanvaihtojärjestelmälle. Laite kommunikoi langattomasti ohjausyksikön kanssa. Sisältö: Käyttöpaneeli (UP), asennusohjeet.	Varasto	7820198	735034	121,50



Huippuimurien säätimet

	Kpl/Itk	Kpl/lava	Toimitus	LVI-nro	Tuotenro	€/kpl ALV 0%		
VILPE® ECO POTENTIOMETRI								
Käyttökohteet: Potentiometri EC-huippuimureiden portaattomaan pyörimisnopeuden säätöön. Potentiometrillä saadaan 0–10 V jänniteviesti. Pinta-asennus. IP65. Mitat: 86x86x39 mm Sisältö: Säädin, käyttöohje.	15	1260	Varasto	7820531	735038	44,10		
VILPE® ECO MOOTTORISÄÄDIN 0-10 V								
Käyttökohteet: Portaaton Eco Moottorisäädin VILPE® Eco -huippuimurin moottorin pyörimisnopeuden manuaaliseen säätöön. Säätimestä on mahdollista saada 0 - 10 V jänniteviesti ja sen minimi on säädettävissä. Eco Moottorisäädin sopii sekä uppo- että pinta-asennukseen. Sisältö: Säädin.	1	1008	Varasto	7820090	735028	120,00		
VILPE® ECO MONITOR -KÄYNTIVAHTI								
Käyttökohteet: VILPE® Eco -huippuimurin toiminnan ohjaukseen tarkoitettu piirilevy (PCB). Yhdellä käyntivahdilla voi seurata 1–5 tuulettimen pyörimisnopeusanturin signaaleja. Erillinen hälytyslähde, viallisen tuulettimen LED-merkkivalo. Valinnainen 0–10 V ulkoinen tulo kierrosnopeuden asettamiseen, jota sisäinen trimmeri rajoittaa 0–100 %:lla. 10 V 1 mA käyttöjännite. Käyntivahti voi ottaa virran EC-tuulettimesta (Patentti 2431303). Sisältö: Käyntivahti.	1		Varasto	7820193	735029	245,00		
VILPE® PAINESÄÄDIN 24 V								
Käyttökohteet: Mittaa ilmanvaihtokanavan painetta ja pitää ilmanvaihtokanavan paineen tasaisena säätämällä huippuimuria. Yhteensopiva EC-puhaltimien kanssa. Asennetaan seinälle. IP54. Mitat: 78 x 90 x 40 mm Sisältö: Painesäädin, asennusohjeet, letku, 2 kpl mittayhteet.	Säädin	1	400	Varasto	7820400	735036	270,00	
	Virtalähde	1	960	Varasto	7820401	735037	63,70	
VILPE® CONTROLLER AC -SÄÄDIN								
Käyttökohteet: E-sarjan huippuimurin moottorin (AC) pyörimisnopeuden säätöön. Pinta-asennus. IP20. Sisältö: Säädin.			Varasto ^e	7820577	735023	221,00		

Huippuimurien huoltosarjat

	Kpl/Itk	Kpl/lava	Toimitus	LVI-nro	Tuotenro	€/kpl ALV 0%	
Huoltosarja sisältää moottorin ja kondensaattorin (ei Eco huoltosarjoissa) sekä kytkentäohjeet.							
VILPE® ECO110/125 FLOW HUOLTOSARJA	1	255	Varasto ^e	7820550	735061	372,00	
VILPE® ECO160 FLOW HUOLTOSARJA	1	204	Varasto ^e	7820551	735062	408,00	
VILPE® ECO200 FLOW HUOLTOSARJA	1	48	Tilaus ^e	7820552	735063	610,00	
VILPE® E150/E80 HUIPPUIMURIEN HUOLTOSARJA	1	45	Varasto ^e	7814012	735052	139,50	
VILPE® E190/E120 HUIPPUIMURIEN HUOLTOSARJA	1	45	Varasto ^e	7814010	735050	139,50	
VILPE® E220 HUIPPUIMURIEN HUOLTOSARJA	1	36	Varasto ^e	7814014	735054	193,50	
VILPE® E250 HUIPPUIMURIN HUOLTOSARJA	1	48	Tilaus	7820020	735055	475,00	
VILPE® E280 HUIPPUIMURIN HUOLTOSARJA	1	48	Tilaus	7820021	735056	510,00	
VILPE® E310 HUIPPUIMURIN HUOLTOSARJA	1	24	Tilaus	7820022	735057	534,00	
VILPE® RADONIMURIN HUOLTOSARJA (myös 2-nopeus E190-imurille)	1	45	Varasto ^e	7820002	735053	150,50	
VILPE® ECO110/190 HUOLTOSARJA	1	255	Varasto ^e	7820119	735058	372,00	
VILPE® ECO220 HUOLTOSARJA	1	204	Tilaus ^e	7820120	735059	408,00	
VILPE® ECO250 HUOLTOSARJA	1	48	Tilaus	7820121	735060	610,00	

Takkaimuri

	Kpl/Itk	Kpl/lava	Toimitus	LVI-nro	Tuotenro	€/kpl ALV 0%	
VILPE® TI-17 TAKKAIMURI							
Käyttökohteet: Tulisijaan, jonka vapaan aukon pinta-ala on enintään 0,35 m ² . Hormin aukon koko voi olla pienimmillään 123 x 123 mm ja suurimmillaan 160 x 160 mm. Siirrettävän kaasun sallittu lämpötila < 200°C. Sisältö: Takkaimuri.	1	36	Varasto ^e	7813366	735098	775,00	

*EUR-240

^eMyös Espoon myymälässä

VILPE®



Säästä aikaa ja rahaa VILPE Sensen avulla

Katoilla muhiva kosteusvaurio on usein kallis rasti. Anturiteknologia varoittaa, kun vettä pääsee väärään paikkaan. Näin pystyt pienentämään rakennusten korjauskustannuksia.

45 000 euron säästö kattoremonttiin

VILPE:n tehtaalla epäiltiin kattovuotoa, sillä vesi tuli katon läpi useasta paikasta. Tehtaan katon kokonaispinta-ala oli 16 500 m²:ä, joten vuotokohta oli vaikea löytää. VILPE Sensen ansiosta vaurion laajuus saatiin rajattua 125 m²:n kattoalueelle, joka avattiin ja tutkittiin.

Ilman VILPE Senseä 1 000 m²:n kattoalue olisi pitänyt avata ja uusida, jolloin kokonaiskustannukset olisivat olleet noin 60 000 euroa. VILPE Sensen ansiosta remontin hinnaksi tuli kaiken kaikkiaan 15 000 euroa. Näin VILPE Sense säästi 45 000 euroa.

VILPE Sense -investoinnin tuotto: rahaa säästyy, mikäli VILPE Sense ehkäisee yhdenkin kosteusvaurion 100 m²:n tai sitä suuremmalla kattoalueella.

Tutustu laskelmiin:



> [VILPE.COM/FI/SENSE](https://vilpe.com/fi/sense)

VILPE[®]
Sense

Mitä VILPE Sense tekee?



Tarkkailee kosteustasoa jatkuvasti rakenteissa.



Hälyttää liiallisesta kosteudesta.



Helpottaa nopeaa reagointia, mikä ehkäisee rakenteen lahoamista (home- tai sienikasvuston muodostuminen).



Mahdollistaa rakenteiden kunnon tarkkailun helposti tietokoneella tai puhelimella.

VILPE Sense

VILPE SENSE -VUOTOPAIKANNIN (10 KPL)

Käyttökohteet: Älykäs VILPE Sense -vuotopaikannin havaitsee ja hälyttää vuodoista ja muista kosteusongelmista. Anturit asennetaan esim. loivan katon eristekerrokseen n. 4–5 m välein (10 anturia / 200 m²). Saman asennussyvyyden varmistamiseksi anturi voidaan kiinnittää sopivan mittaiseen VILPE Croco -kiinnikkeeseen (myydään erikseen). Järjestelmä vaatii toimiakseen myös VILPE Sense -mobiilitukiaseman (myydään erikseen). Sopii katoille tai seiniin.

Sisältö: 10 kpl antureita (RHT-2).

Toimitus LVI-nro Tuotenro €/kpl ALV 0%

Varasto 7820588 735045 580,00



VILPE SENSE MOBIILITUKIASEMA

Käyttökohteet: Vastaanottaa VILPE Sense -järjestelmän antureiden ja ohjausyksikön keräämää dataa älykattojärjestelmästä. Lataa ja tallentaa tämän datan suoraan VILPE:n pilvipalveluun myöhempää analyysiä ja käyttöä varten. Yhteen mobiilitukiasemaan voidaan liittää 50 ohjausyksikköä ja 200 vuotopaikannin anturia. Käyttöön vaaditaan SIM-kortti. Paikallisen operaattorin ja tilauksen on tuettava seuraavia: LTE-M (LTE Cat. M1) tai NB-IoT (LTE Cat. NB1) tai 2G (EDGE/EGPRS). Pelkkä datapalvelutilaus riittää. Tilauksen on sallittava vähintään 100 MB/kk:n tiedonsiirto. SIM-kortin on oltava asetettu siten, ettei se vaadi PIN-koodia.

Varasto 7820585 735044 695,00

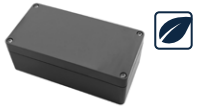

VILPE® SENSE

Käyttökohteet: Koostuu yhdestä ohjausyksiköstä ja kahdesta anturista, jotka ovat kytkettyjä ECo-malliseen huippumuriin. Älykäs järjestelmä havaitsee ja hälyttää mahdollisista vuodoista ja muista kosteusongelmista esimerkiksi katolla, alapohjassa tai kylmävarastossa. Järjestelmä myös kuivattaa eristekerrosta, mikäli havaitaan liiallista kosteutta. Rakennuksen tilaa ja kosteudenhallintaa voi seurata VILPE Sensen sovelluksesta.

Sisältö: Ohjausyksikkö ja kaksi anturia.

Paketti
Lisäanturi
Paketti/
mobiilitukiasema

Varasto 7820537 735040 115,00

Varasto 7820538 735041 181,50

Varasto 7820575 735042



VILPE® ECO SENSE HUIPPUIMURI

Käyttökohteet: VILPE ECO Sense -huippumuri asennetaan katon alipainetuulettimeen. Huippumuriin kytketään VILPE Sense -ohjausyksikkö ja kaksi anturia. Huippumuri säätyy automaattisesti antureiden lähettämän datan perusteella, jolloin rakenteiden tuuletus on tarpeenmukainen. Ohjaus 0 – 10 V jännitteellä. EC-moottori.

Mitat: Kanavakoko Ø 110 mm, ulkomitta 257 mm. Alipainetuulettimeen asennettuna korkeus kattopinnasta 670 mm.

Sisältö: ECo Sense -huippumuri, kiinnitysruuvit, asennus-, käyttö- ja huolto-ohje.

Musta Tilaus 7820574 741982 522,00



VILPE Sense on yhteensopiva kaikkien VILPE ECo huippumureiden kanssa, kunhan huippumuri on tilattu Sense kytkennällä s. 16

Raikasta sisäilmaa
korvausilmaventtiin avulla

VILPE WIVE

- Sulautuu seinään
- Ei tarvitse ylimääräisiä säätöjä
- Ehkäisee vedon tunnetta
- Suodattaa epäpuhtauksia
- Suodatin on helppo vaihtaa
- Yksinkertainen asentaa
- Termostaatilla tai ilman
- Lisävarusteena äänenvaimennin

VILPE Wive -korvausilmaventtiin voi asentaa vanhan venttiin tilalle tai kokonaan uudeksi korvausilman reitiksi seinään tai ikkunan tuuletusluukkuun. Sopii niin omakoti-, kerros- kuin rivitalokohteisiin. Saatavilla termostaatilla varustettu venttiili tai ilman termostaattia oleva venttiili.



Kuvien tapetti on Boråstapeterin Nocturne 6331 ja sinisen maalin sävy on Tikkurilan V490.

BORÅSTAPETER

TIKKURILA

Wive



Laadukas suodatin

VILPE Wive 100 -korvausilmaventtiin laadukas suodatin estää epäpuhtauksien, kuten pölyn ja siitepölyn, pääsyn rakennukseen. Suodatustehokkuus on ISO ePM10 75 % (EN ISO 16890). Suodatuskyky on juuri sopiva kotiin, sillä pienhiukkaset saadaan vangittua suodattimen kuiturakenteeseen. Samalla raikasta ilmaa virtaa riittävästi asuntoon, sillä suodatin on tehty sopivan ohuesta materiaalista. Suodattimen vaihto on nopeaa ja helppoa, eikä työkaluja tarvita.

> [VILPE.COM/FI/WIVE](https://vilpe.com/fi/wive)



Kpl/ltk Kpl/lava Toimitus LVI-nro Tuotenro €/kpl ALV 0%

VILPE® WIVE 100 KORVAUSILMAVENTTIILISARJA + TERMOSTAATTI

Käyttökohteet: VILPE WIVE -korvausilmaventtiili tuo raikasta ilmaa kohteeseen ehkäisten vedon tunnetta. Venttiili voidaan maalata tai tapetoida. Kohteisiin, joissa on painovoimainen ilmanvaihto. Tuote voidaan asentaa vanhan venttiin tilalle tai kokonaan uudeksi korvausilmareitiksi. Sarjaan sisältyy ulkoseinälle asennettava VILPE Säleikkö. Seinän paksuus min. 255 mm, max. 440 mm.

Mitat: Venttiili 100 x 100 mm. Läpimenoputkien yhteispituus 440 mm, Säleikkö 150 x 150 mm.

Sisältö: Korvausilmaventtiili, suodatin, termostaatti, 3 kpl läpimenoputkia, VILPE Säleikkö, asennusohjeet.

Valkoinen 1 77 Varasto 8832052 380000 116,00

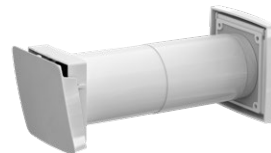

VILPE® WIVE 100 KORVAUSILMAVENTTIILISARJA

Käyttökohteet: VILPE WIVE -korvausilmaventtiili tuo raikasta ilmaa kohteeseen ehkäisten vedon tunnetta. Venttiili voidaan maalata tai tapetoida. Kohteisiin, joissa on koneellinen poistoilmanvaihto. Asennetaan vanhan venttiin tilalle tai kokonaan uudeksi korvausilmareitiksi. Sarjaan sisältyy ulkoseinälle asennettava VILPE Säleikkö. Seinän paksuus min. 255 mm, max. 440 mm.

Mitat: Venttiili 100 x 100 mm. Läpimenoputkien yhteispituus 440 mm, Säleikkö 150 x 150 mm.

Sisältö: Korvausilmaventtiili, suodatin, 3 kpl läpimenoputkia, VILPE Säleikkö, asennusohjeet.

Valkoinen 1 77 Varasto 8832053 380010 80,00

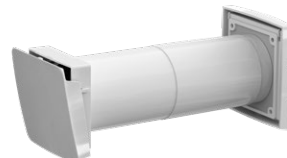

VILPE® WIVE 100 KORVAUSILMAVENTTIILI TUULETUSLUUK. +TERM.

Käyttökohteet: VILPE WIVE -korvausilmaventtiili tuo raikasta ilmaa kohteeseen ehkäisten vedon tunnetta. Venttiili voidaan maalata tai tapetoida. Kohteisiin, joissa on painovoimainen ilmanvaihto. Asennetaan tuuletusluukkuun. Tuuletusluukkuun minimipaksuus on 40 mm ja maksimi 90 mm. Venttiin termostaatti on täysin auki, kun ulkolämpötila on +20 °C ja sulkeutuu, kun ulkolämpötila on -5 °C. Vaikka termostaatti sulkeutuu, ulkoilmaa pääsee kuitenkin virtaamaan kohteeseen. Venttiin kannen sisäpuolella on kondensaatioeriste. Tuuletusluukun paksuus min. 40 mm, max. 90 mm.

Mitat: Venttiili 100 x 100 mm.

Sisältö: Korvausilmaventtiili, asennusohjeet.

Valkoinen 1 245 Varasto 8832056 380070 78,80



VILPE® WIVE 100 KORVAUSILMAVENTTIILI TUULETUSLUUK.

Käyttökohteet: VILPE WIVE -korvausilmaventtiili tuo raikasta ilmaa kohteeseen ehkäisten vedon tunnetta. Venttiili voidaan maalata tai tapetoida. Kohteisiin, joissa on koneellinen poistoilmanvaihto. Asennetaan tuuletusluukkuun. Venttiin kannen sisäpuolella on kondensaatioeriste. Tuuletusluukun paksuus min. 40 mm, max. 90 mm.

Mitat: Venttiili 100 x 100 mm.

Sisältö: Korvausilmaventtiili, asennusohjeet.

Valkoinen 1 245 Varasto 8832057 380080 42,25



VILPE® WIVE 100 KORVAUSILMAVENTTIILI SUODATIN (5 KPL)

Käyttökohteet: VILPE WIVE -korvausilmaventtiin suodattimet ehkäisevät tehokkaasti ulkoilman epäpuhtauksia ja esim. siitepölyä. Suodatinluokka ISO ePM10 75 %.

Sisältö: Suodatin (5 kpl).

33 132 Varasto 8832051 380022 51,30



VILPE® WIVE 100 KORVAUSILMAVENTTIILI ÄÄNENVAIMENNIN (1 KPL)

Käyttökohteet: Äänenvaimennin VILPE WIVE -korvausilmaventtiin. Tuote vähentää venttiin kautta kantautuvan melun määrää.

Mitat: Ø 100 mm.

Sisältö: Äänenvaimennin (1 kpl).

50 600 Varasto 8832050 380023 11,45



VILPE® WIVE 100 SUODATINKIEKKO (5 KPL)

Käyttökohteet: Sopii lisäosana tuotteille WIVE 100 KORVAUSILMAVENTTIILI TUULETUSLUUK. ja VILPE® WIVE 100 KORVAUSILMAVENTTIILI TUULETUSLUUK. +TERM.

Mitat: Ø 100 mm

Sisältö: Suodatin (5 kpl).

50 450 Varasto 8832061 380025 16,90

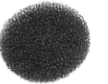

VILPE® WIVE 100 JATKOPUTKI

Käyttökohteet: Jatkoputki VILPE WIVE -korvausilmaventtiille.

Mitat: Hyötymitta 140 mm.

Sisältö: Jatkoputki.

58 464 Varasto 8832062 380060 5,65



VILPE® WIVE 100 PEITELEVY 200x200

Käyttökohteet: Peitelevyä käytetään, kun vanhan venttiin aukko on liian suuri VILPE Wive -venttiin asentamiseen. Peitelevy peittää aukon ja sen päälle asennetaan VILPE Wive.

Mitat: 200 x 200 mm.

Sisältö: Peitelevy.

10 2040 Varasto 8832060 380026 15,95



VILPE® MYRSKYSUOJA

Käyttökohteet: Käytetään alueilla, jotka ovat alltiita koviille tuulille ja myrskuille. Myrskysuoja asennetaan VILPE Säleikköön 150x150. Se suojaa kanavistoa ja rakennuksen sisäosia, jotta sinne ei päädy tuulen mukana sadevettä tai lunta. Myrskysuoja vähentää myös ulkoa kantautuvaa melua.

Sisältö: Myrskysuoja, ruuvit, asennusohje.

Musta	10	240	Varasto	8832065	794002	14,20
Valkoinen	10	240	Varasto	8832063	794000	14,20
Vaaleanharmaa	10	240	Varasto	8832064	794001	14,20
Harmaa	10	240	Varasto	8832066	794007	14,20



Säleiköt

	Väri	Kpl/pakk	Kpl/ltk	Toimitus	LVI-nro	Tuotenro	€/kpl ALV 0%	
VILPE® SÄLEIKKÖ 150X150 Käyttökohteet: Tuloilmasäleikkö koneelliseen ilmanvaihtoon. Voidaan lisäksi käyttää erityyppisten tilojen tuuletussäleikkönä. Käytettäessä koneellisessa ilmanvaihdossa säleikön lisäksi on valittava Ø 60 tai 100 mm putkiyhde. Mitat: 150 x 150 mm, 84,5 cm ² . Sisältö: Säleikkö, 6 mm:n proput ja ruuvit.	Valkoinen	1	10	Varasto	8832000	793320	13,75	
	Beige	1	10	Varasto	8832001	793321	13,75	
	Musta	1	10	Varasto	8832059	793322	13,75	
	Vaaleanharmaa	1	10	Varasto	8832002	793323	13,75	
	Harmaa	1	10	Varasto	8832003	793327	13,75	
	Punainen	1	10	Varasto	8832004	793328	13,75	
VILPE® SÄLEIKKÖ 240X240 Käyttökohteet: Tuloilmasäleikkö koneelliseen ilmanvaihtoon. Voidaan lisäksi käyttää erityyppisten tilojen tuuletussäleikkönä. Käytettäessä koneellisessa ilmanvaihdossa valitaan säleikön lisäksi Ø 125, 160 tai 200 mm putkiyhde. Mitat: 240 x 240 mm, 248 cm ² . Sisältö: Säleikkö, 6 mm:n proput ja ruuvit.	Valkoinen	1	15	Varasto	8832005	793330	20,75	
	Beige	1	15	Varasto	8832006	793331	20,75	
	Musta	1	15	Varasto	8832058	793332	20,75	
	Vaaleanharmaa	1	15	Varasto	8832007	793333	20,75	
	Harmaa	1	15	Varasto	8832008	793337	20,75	
	Punainen	1	15	Varasto	8832009	793338	20,75	
VILPE® SÄLEIKKÖ 375X375 Käyttökohteet: Tuloilmasäleikkö koneelliseen ilmanvaihtoon. Voidaan lisäksi käyttää erityyppisten tilojen tuuletussäleikkönä. Käytettäessä koneellisessa ilmanvaihdossa valitaan säleikön lisäksi Ø 200, 250 tai 315 mm putkiyhde. Mitat: 375 x 375 mm, 517cm ² . Sisältö: Säleikkö, 6 mm:n proput ja ruuvit.	Valkoinen	1	16	Varasto	8832010	793340	87,60	
	Vaaleanharmaa	1	16	Varasto	8832012	793343	87,60	
	Harmaa	1	16	Varasto	8832013	793347	87,60	
	Punainen	1	16	Varasto	8832014	793348	87,60	







Säleiköiden lisäosat

	Kpl/ltk	Kpl/lava	Toimitus	LVI-nro	Tuotenro	€/kpl ALV 0%	
VILPE® PUTKIYHDE 60 MM (Säleikkö 150x150)	1	720	Varasto	8832015	793352	8,30	
VILPE® PUTKIYHDE 100 MM (Säleikkö 150x150)	1	20*	Varasto	8832016	793353	8,30	
VILPE® PUTKIYHDE 125 MM (Säleikkö 240x240)	1	15*	Varasto	8832017	793354	13,60	
VILPE® PUTKIYHDE 160 MM (Säleikkö 240x240)	1	15*	Varasto	8832018	793355	14,70	
VILPE® PUTKIYHDE 200 MM (Säleikkö 240x240)	1	15*	Varasto	8832024	793359	15,70	
VILPE® PUTKIYHDE 200 MM (Säleikkö 375x375)	1	120	Varasto	8832019	793356	16,20	
VILPE® PUTKIYHDE 250 MM (Säleikkö 375x375)	1	112	Varasto	8832020	793357	17,35	
VILPE® PUTKIYHDE 315 MM (Säleikkö 375x375)	1	112	Varasto	8832023	793358	19,30	
VILPE® HYÖNTEISVERKKO (Säleikko 150x150)	1	40*	Varasto	8832021	793362	9,20	
VILPE® HYÖNTEISVERKKO (Säleikko 240x240)	1	20*	Varasto	8832022	793364	10,20	

Teknisiä lisätietoja säleiköstä s. 49



IO-seinäelementit

	Väri	Kpl/ltk	Kpl/lava	Toimitus	LVI-nro	Tuotenro	€/kpl ALV 0%	
VILPE® IO 125 -SEINÄELEMENTTI								
<p>Käyttökohteet: Esimerkiksi kerrostaloissa huoneistokohtaisen ilmanvaihtojärjestelmän poisto- ja ulkoilmalaite. Ilmavirtaus on säädettävissä supistusosalla, minkä vuoksi tuotetta voidaan käyttää kaikenkokoisiin asuntoihin. Puhallusosan kätsisyyttä voidaan vaihtaa, ja siten tuote mukautuu sekä vasemman- että oikeanpuolisiin puhallus- ja imusuuntiin.</p> <p>Mitat: Kanavakoko Ø 125 mm.</p> <p>Sisältö: Seinäpuhallus- ja ilmanottolaite, supistusosa, asennusohje.</p>	Valkoinen	1	24	Varasto	7820343	370000	121,00	
	Musta	1	24	Varasto	7820398	370002	121,00	
	Harmaa	1	24	Varasto	7820344	370007	121,00	
	Punainen	1	24	Varasto	7820345	370008	121,00	
	Tiilenpunainen	1	24	Varasto	7820578	370009	121,00	
VILPE® IO 160 -SEINÄELEMENTTI								
<p>Käyttökohteet: Esimerkiksi kerrostaloissa huoneistokohtaisen ilmanvaihtojärjestelmän poisto- ja ulkoilmalaite. Ilmavirtaus on säädettävissä supistusosalla, minkä vuoksi tuotetta voidaan käyttää kaikenkokoisiin asuntoihin. Puhallusosan kätsisyyttä voidaan vaihtaa, ja siten tuote mukautuu sekä vasemman- että oikeanpuolisiin puhallus- ja imusuuntiin.</p> <p>Mitat: Kanavakoko Ø 160 mm.</p> <p>Sisältö: Seinäpuhallus- ja ilmanottolaite, supistusosa, asennusohje.</p>	Valkoinen	1	24	Varasto	7820346	370100	137,00	
	Musta	1	24	Varasto	7820399	370102	137,00	
	Harmaa	1	24	Varasto	7820347	370107	137,00	
	Punainen	1	24	Varasto	7820348	370108	137,00	
	Tiilenpunainen	1	24	Varasto	7820579	370109	137,00	
VILPE® IO 200 -SEINÄELEMENTTI								
<p>Käyttökohteet: Esimerkiksi kerrostaloissa huoneistokohtaisen ilmanvaihtojärjestelmän poisto- ja ulkoilmalaite. Ilmavirtaus on säädettävissä supistusosalla, minkä vuoksi tuotetta voidaan käyttää kaikenkokoisiin asuntoihin. Puhallusosan kätsisyyttä voidaan vaihtaa, ja siten tuote mukautuu sekä vasemman- että oikeanpuolisiin puhallus- ja imusuuntiin.</p> <p>Mitat: Kanavakoko Ø 200 mm.</p> <p>Sisältö: Seinäpuhallus- ja ilmanottolaite, supistusosa, asennusohje.</p>	Valkoinen	1	12	Varasto	7820458	370200	163,00	
	Musta	1	12	Varasto	7820459	370202	163,00	
	Harmaa	1	12	Varasto	7820460	370207	163,00	
	Punainen	1	12	Tilaus	7820461	370208	163,00	
	Tiilenpunainen	1	12	Tilaus	7820582	370209	163,00	
VILPE® IO 250 -SEINÄELEMENTTI								
<p>Käyttökohteet: Esimerkiksi kerrostaloissa huoneistokohtaisen ilmanvaihtojärjestelmän poisto- ja ulkoilmalaite. Ilmavirtaus on säädettävissä supistusosalla, minkä vuoksi tuotetta voidaan käyttää kaikenkokoisiin asuntoihin. Puhallusosan kätsisyyttä voidaan vaihtaa, ja siten tuote mukautuu sekä vasemman- että oikeanpuolisiin puhallus- ja imusuuntiin.</p> <p>Mitat: Kanavakoko Ø 250 mm.</p> <p>Sisältö: Seinäpuhallus- ja ilmanottolaite, supistusosa, asennusohje.</p>	Valkoinen	1	12	Varasto	7820462	370300	181,50	
	Musta	1	12	Varasto	7820463	370302	181,50	
	Harmaa	1	12	Varasto	7820464	370307	181,50	
	Punainen	1	12	Tilaus	7820465	370308	181,50	
	Tiilenpunainen	1	12	Tilaus	7820583	370309	181,50	
VILPE® IO 125/160 -ULKOILMAELEMENTTI								
<p>Käyttökohteet: Sopii liitettäväksi ilmanvaihtokoneen tuloilmakanavaan. Sitä voidaan käyttää myös tuloilman sisäänottoon esimerkiksi kellariatilassa. Kanavaliitännän kätsisyyden voi vaihtaa.</p> <p>Mitat: Kanavakoko Ø 125/160 mm.</p> <p>Sisältö: Ulkoilmaelementti, ruuvit ja ruuvitulpat, asennusohjeet.</p>	Valkoinen	1	24	Tilaus	7820566	370120	112,00	
	Musta	1	24	Tilaus	7820567	370122	112,00	
	Harmaa	1	24	Tilaus	7820568	370127	112,00	
	Punainen	1	24	Tilaus	7820569	370128	112,00	
	Tiilenpunainen	1	24	Tilaus	7820580	370129	112,00	
VILPE® IO 200/250 -ULKOILMAELEMENTTI								
<p>Käyttökohteet: Sopii liitettäväksi ilmanvaihtokoneen tuloilmakanavaan. Sitä voidaan käyttää myös tuloilman sisäänottoon esimerkiksi kellariatilassa. Kanavaliitännän kätsisyyden voi vaihtaa.</p> <p>Mitat: Kanavakoko Ø 200/250 mm.</p> <p>Sisältö: Ulkoilmaelementti, ruuvit ja ruuvitulpat, asennusohjeet.</p>	Valkoinen	1	12	Tilaus	7820570	370130	130,00	
	Musta	1	12	Tilaus	7820571	370132	130,00	
	Harmaa	1	12	Tilaus	7820572	370137	130,00	
	Punainen	1	12	Tilaus	7820573	370138	130,00	
	Tiilenpunainen	1	12	Tilaus	7820581	370139	130,00	

Teknisiä lisätietoja IO-seinäelementistä s. 47

VILPE IO 125 -seinäläpivienti

- Täysin yhteensopiva VILPE IO 125 -tuotteiden kanssa
- Nopeuttaa työtä sekä elementtitehtaalla että työmaalla
- Vähentää virheasennuksen riskiä
- Kondenssiriski minimoitu, mahdollinen kondenssivesi ei valu sisäänpäin

Seinäläpivienti sopii asuinkerrostaloihin, joissa on huoneistokohtainen ilmanvaihto.

Tuotenro: 370402 LVI: 7820636

> VILPE.COM/IO

Tuote valmistetaan asiakkaan tilauksesta projektikohtaisesti.

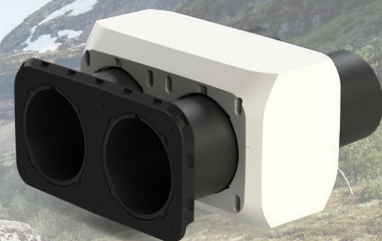

Oikeanlainen aurinkopaneelin läpivienti varmistaa rakennuksen vesitiiveyden.

- Saatavilla tiili-, pelti- ja huopakatteille sekä eri kattokaltevuuksille.
- Irrotettava kansi mahdollistaa helpon pääsyn putkiston huoltotoimenpiteisiin.
- Kaulus kansineen voidaan kääntää sivuttain 90 astetta molempiin suuntiin putkiston tarvitseman kulkusuunnan mukaisesti.
- Helppo asentaa ja takuulla vesitiivis.
- Sopii kaapeleille ja putkille, joiden halkaisija on Ø 4–50 mm.

Tuotekoodit muuttuvat pakkauspäivityksen takia

UUTUUS • Kaapeliläpivientikumi sisältyy nyt kaikkiin Solar-läpivientien pakkauksiin. Kumitiiviste mukautuu Ø 4–50 mm kaapeleille ja putkille.

- Uusi Click-aluskatteen tiiviste on korvannut aiemman aluskaterenkaan, sillä Click on helpompi ja nopeampi asentaa. Liimaa ei tarvita – kiinnitä se paikalleen vain napsauttamalla.
- Kaapeliläpivientikumi on korvannut kutistesukan pakkauksissa.

Väri Kpl/ltk Kpl/lava Toimitus LVI-nro Tuotenro €/kpl ALV 0%

VILPE® SOLAR TIILI CLICK -LÄPIVIENTI

Käyttökohteet: Aurinkokeräinten meno- ja paluuputkien kaapeleiden tai muiden pienempien putkien läpivientiin katon läpi. Yleisimmät betonitiilet, kun tiilen leveys on 330 mm. Korvaa yhden 2-aaltoisen kattotiilen.

Sisältö: Läpivienti, aluskatetiiviste Click, kaulus, kansi, kaapelikumi, ruuvit, asennusohjeet/sapluunat.

Musta	1	24	Varasto ^e	7820716	360202	138,00
Tiilenpunainen	1	24	Varasto	7820717	360209	138,00



VILPE® SOLAR UNITILE CLICK -LÄPIVIENTI

Käyttökohteet: Aurinkokeräinten meno- ja paluuputkien kaapeleiden tai muiden pienempien putkien läpivientiin katon läpi. Kaikki tiilikatteet (betoni-, savi-, erikoistiilet, 1- ja 2- aaltoiset ja sileät tiilet).

Sisältö: Läpivienti, aluskatetiiviste Click, kaulus, kansi, kaapelikumi, ruuvit, asennusohjeet/sapluunat.

Musta	1	20	Varasto	5289244	360232	180,00
Tiilenpunainen	1	20	Tilaus	5289245	360239	180,00



VILPE® SOLAR MUOTOKATE CLICK -LÄPIVIENTI

Käyttökohteet: Aurinkokeräinten meno- ja paluuputkien kaapeleiden tai muiden pienempien putkien läpivientiin katon läpi. Pyöreäharjaiset (tiilikuvioiset) muotokatteet. Tiilikuvion pituus min. 350 mm. Läpivienti muotoiltava, alapuolelle istutettu kumitiiviste varmistaa vedenpitävyyden.

Sisältö: Läpivienti, aluskatetiiviste Click, kaulus, kansi, kaapelikumi, ruuvit, asennusohjeet/sapluunat.

Musta	1	36	Varasto ^e	7820714	360222	139,00
-------	---	----	----------------------	---------	--------	--------



VILPE® SOLAR PELTI CLICK -LÄPIVIENTI

Käyttökohteet: Aurinkokeräinten meno- ja paluuputkien kaapeleiden tai muiden pienempien putkien läpivientiin katon läpi. Matalaprofiiliset peltikatteet. Läpiviennin tiiviys perustuu kumikartioon, jonka alareunaan on valettu muotoiltava alumiinilaippa.

Sisältö: Läpivienti, aluskatetiiviste Click, kaulus, kansi, kaapelikumi, ruuvit, asennusohjeet/sapluunat.

Musta	1	18	Varasto	7820711	360252	187,00
-------	---	----	---------	---------	--------	--------



VILPE® SOLAR CLASSIC CLICK -LÄPIVIENTI

Käyttökohteet: Aurinkokeräinten meno- ja paluuputkien kaapeleiden tai muiden pienempien putkien läpivientiin katon läpi. Sileäpintaaiset rivipeltikatteet tai jälkiasennettuna huopakatteet. Laipan alla paksu uritettu kumitiiviste.

Sisältö: Läpivienti, aluskatetiiviste Click, kaulus, kansi, kaapelikumi, ruuvit, asennusohjeet/sapluunat. (Huopakatolle asennettaessa käytettävä tiivistysmassaa, ei sisälly pakkaukseen.)

Musta	1	36	Varasto ^e	360212	360212	139,00
Harmaa	1	36	Varasto ^e	360217	360217	139,00



Solar-läpiviennit

Väri Kpl/ltk Kpl/lava Toimitus LVI-nro Tuotenro €/kpl ALV 0%

VILPE® SOLAR HUOPA KORKEA LÄPIVIENTI

Käyttökohteet: Aurinkokeräinten meno- ja paluuputkien kaapeleiden tai muiden pienempien putkien läpiviettiin katon läpi. Huopakatteet, kun kattokaltevuus on vähemmän kuin 1:5 (11,5 astetta). Asennus kahden huopakerroksen väliin.

Mitat: Padotuskorkeus 200 mm.

Sisältö: Läpivienti, kaulus, kansi, kaapelikumi, ruuvit, asennusohje.

Musta 1 8 Varasto^e 5289247 75682 148,00



Kumiset antenni- ja putkiläpiviennit

Väri Kpl/ltk Kpl/lava Toimitus LVI-nro Tuotenro €/kpl ALV 0%

VILPE® ANTENNIKAULUS 12-100 MM

Käyttökohteet: Antennien, lipputankojen, mainostelineiden putkien yms. vientiin katon läpi. Porrastettu EPDM-kumi + muovikaulus, jotka asennetaan erikseen saatavan VILPE®-kattoläpiviennin päälle. Kattoläpivienti valitaan kateaineen mukaan.

Mitat: Ø 12/19/25/38/50/60/75/90/100 mm putkille.

Sisältö: Antennikaulus, kiristin.

Musta 20 80 Varasto^e 7813352 74092 55,50



VILPE® PUTKI- JA POLLARIKAULUS 110-155

Käyttökohteet: Putkien, pollareiden, lipputankojen yms. vientiin katon läpi. Porrastettu EPDM-kumi + muovikaulus, jotka asennetaan erikseen tilattavan VILPE® -kattoläpiviennin päälle. Kattoläpivienti valitaan kateaineen mukaan.

Mitat: Ø 110/125/140/155 mm

Sisältö: Putki- ja pollarikaulus, kiristin.

Musta 1 84 Varasto 7814352 741002 66,50



VILPE® XL PUTKI- JA POLLARIKAULUS 175-250

Käyttökohteet: Putkien, pollareiden, lipputankojen yms. vientiin katon läpi. Porrastettu EPDM-kumi, jotka asennetaan erikseen saatavan VILPE® XL-kattoläpiviennin päälle. Kattoläpivienti valitaan kateaineen mukaan.

Mitat: Ø 175/200/225/250 mm putkille.

Sisältö: Putki- ja pollarikaulus, kiristin.

1 24 Varasto 7813360 740896 64,10



Kattorakenteiden tuuletus

Väri Kpl/ltk Kpl/lava Toimitus LVI-nro Tuotenro €/kpl ALV 0%

VILPE® HARJATIILITUULETIN FLOW

Käyttökohteet: Kattorakenteiden ja ullakkotilan alipainetuuletukseen yleisimmille betonitiilikatteille. Korvaa yhden harjatiilen.

Mitat: Putken Ø 110 mm, korkeus 150 mm, kokonaiskorkeus 300 mm.

Sisältö: FLOW-hattu, putki ja harjan läpivientisuppilo, ruuvit, Asennus-, käyttö- ja huolto-ohje.

Musta 1 18 Varasto^e 7820553 733932 134,50

Ruskea 1 18 Varasto 7820554 733934 134,50

Harmaa 1 18 Tilaus 7820555 733937 134,50

Punainen 1 18 Tilaus 7820556 733938 134,50

Tiilenpunainen 1 18 Varasto 7820557 733939 134,50



VILPE® HARJAPELTITUULETIN

Käyttökohteet: Kattorakenteiden ja ullakkotilan alipainetuuletukseen peltikatteelle. Asennus pyöreään, kantikkaaseen tai V-muotoiseen harjapeltiin. Voidaan asentaa myös jälkikäteen.

Sisältö: Kiinnityskehys, tiivisteet, suodattimellinen tuulettimen kansi, kiinnitysruuvit, asennusohje.

Musta 10 120 Varasto^e 7813392 733912 72,30

Ruskea 10 120 Varasto 7813394 733914 72,30

Harmaa 10 120 Varasto^e 7813397 733917 72,30

Punainen 10 120 Varasto 7813398 733918 72,30

Tiilenpunainen 10 120 Varasto 7813399 733919 72,30



VILPE® HUOPA KTV/HARJA

Käyttökohteet: Kattorakenteiden ja ullakkotilan alipainetuuletukseen. Asennus huopakatteelle harjalle, lappeelle tai seinän viereen.

Sisältö: Tuuletin.

Musta 24 96 Varasto 7813962 753122 68,10

Ruskea 24 96 Tilaus 7813964 753124 68,10

Harmaa 24 96 Tilaus 7813967 753127 68,10



VILPE® AIRIDGE FELT -HARJATUULETIN

Käyttökohteet: Pientalojen kattorakenteiden tuuletukseen, huopakatteelle. Asennus SNAP-liitoksin peräkkäin harjalle.

Mitat: 583 x 325 x 35 mm. Max. kattokaltevuus 45°.

Sisältö: Tuuletin.

Musta 12** 288* Varasto^e 7820589 717832 13,75







*EUR-240

**Myydään vain täysin laatikoin

^eMyös Espoon myymälässä

VILPE®

Ross-tuuletuspaalut

	Väri	Kpl/ltk	Kpl/lava	Toimitus	LVI-nro	Tuotenumero	€/kpl ALV 0%	
VILPE® ROSS -TUULETUSPAALU 125/135								
Käyttökohteet: Talon ryömintätilan tuuletukseen sekä ehkäisemään talon alapohjan kosteusvaurioita ja radonhaittoja. Voidaan käyttää myös tuloilmaputkena. Mitat: Kulmaputken sisähalkaisija 125 mm ja ulkohalkaisija 132 mm. Sisältö: Hattu, pystyputki, seinäkiinnittimet ruuveineen, kulmaputki.	Vaaleanharmaa	1	24	Varasto	7814601	790311	78,20	
	Musta	1	24	Varasto	7814602	790312	78,20	
	Harmaa	1	24	Varasto	7814607	790317	78,20	
	Punainen	1	24	Varasto	7814608	790318	78,20	
	Maalarinvalkoinen	1	24	Varasto	7814610	790320	78,20	
	Beige	1	24	Varasto	7814611	790321	78,20	
VILPE® ROSS -TUULETUSPAALU 160/170								
Käyttökohteet: Talon ryömintätilan tuuletukseen sekä ehkäisemään talon alapohjan kosteusvaurioita ja radonhaittoja. Voidaan käyttää myös tuloilmaputkena. Mitat: Kulmaputken sisähalkaisija 160 mm ja ulkohalkaisija 168 mm. Sisältö: Hattu, pystyputki, seinäkiinnittimet ruuveineen, kulmaputki.	Vaaleanharmaa	1	16	Varasto	7814651	790361	115,00	
	Musta	1	16	Varasto	7814652	790362	115,00	
	Harmaa	1	16	Varasto	7814657	790367	115,00	
	Punainen	1	16	Varasto	7814658	790368	115,00	
	Maalarinvalkoinen	1	16	Varasto	7814660	790370	115,00	
	Beige	1	16	Varasto	7814661	790371	115,00	
VILPE® ROSS -TUULETUSPAALU 200/210								
Käyttökohteet: Talon ryömintätilan tuuletukseen sekä ehkäisemään talon alapohjan kosteusvaurioita ja radonhaittoja. Voidaan käyttää myös tuloilmaputkena. Mitat: Kulmaputken sisähalkaisija 193 mm ja ulkohalkaisija 200 mm. Sisältö: Hattu, pystyputki, seinäkiinnittimet ruuveineen, kulmaputki.	Vaaleanharmaa	1	6	Varasto	7820067	790381	331,00	
	Musta	1	6	Varasto	7820068	790382	331,00	
	Harmaa	1	6	Varasto	7820069	790387	331,00	
VILPE® ROSS -SANEERAUSSARJA 125/110								
Käyttökohteet: Vanhan ryömintätilan pystyputken ilmeen uusimiseen ja tuuletuksen parantamiseen. Mitat: Halkaisija 125/110 mm. Sisältö: Hattu, pystyputki, seinäkiinnittimet ruuveineen ja adapteri. Adapteri sopii Ross-tuuletuspaalu Ø 125:n ja 110 mm putken välikappaleeksi.	Vaaleanharmaa	1	20	Varasto	7814631	790631	72,20	
	Musta	1	20	Varasto	7814632	790632	72,20	
	Harmaa	1	20	Varasto	7814637	790637	72,20	
	Punainen	1	20	Tilaus	7814638	790638	72,20	
	Maalarinvalkoinen	1	20	Varasto	7814640	790640	72,20	
	Beige	1	20	Varasto	7814641	790641	72,20	
VILPE® ROSS -SANEERAUSSARJA 160/160								
Käyttökohteet: Vanhan ryömintätilan pystyputken ilmeen uusimiseen ja tuuletuksen parantamiseen. Mitat: Halkaisija 160 mm. Sisältö: Hattu, pystyputki, seinäkiinnittimet ruuveineen ja adapteri. Adapteri sopii Ross-tuuletuspaalu Ø 160:n ja 160 mm putken välikappaleeksi.	Vaaleanharmaa	1	20	Varasto	7814681	790681	105,50	
	Musta	1	20	Varasto	7814682	790682	105,50	
	Harmaa	1	20	Varasto	7814687	790687	105,50	
	Punainen	1	20	Tilaus	7814688	790688	105,50	
	Maalarinvalkoinen	1	20	Tilaus	7814690	790690	105,50	
	Beige	1	20	Tilaus	7814691	790691	105,50	
VILPE® ROSS -PYSTYPUTKI 125								
Käyttökohteet: Ross-tuuletuspaalu Ø 125 voidaan pidentää asentamalla monta pystyputkea päällekkäin. Mitat: Halkaisija 125, korkeus 445 mm. Sisältö: Ross-pystyputki, kiinnitysruuvit.	Vaaleanharmaa	18	72	Varasto	7814621	790411	33,15	
	Musta	18	72	Varasto	7814622	790412	33,15	
	Harmaa	18	72	Varasto	7814627	790417	33,15	
	Punainen	18	72	Tilaus	7814628	790418	33,15	
	Maalarinvalkoinen	18	72	Varasto	7814630	790420	33,15	
	Beige	18	72	Tilaus	7814629	790421	33,15	
VILPE® ROSS -PYSTYPUTKI 160								
Käyttökohteet: Ross-tuuletuspaalu Ø 160 voidaan pidentää asentamalla monta pystyputkea päällekkäin. Mitat: Halkaisija 160, korkeus 445 mm. Sisältö: Ross-pystyputki, kiinnitysruuvit.	Vaaleanharmaa	1	44	Varasto	7814671	790461	43,75	
	Musta	1	44	Varasto	7814672	790462	43,75	
	Harmaa	1	44	Varasto	7814677	790467	43,75	
	Punainen	1	44	Tilaus	7814678	790468	43,75	
	Maalarinvalkoinen	1	44	Tilaus	7814680	790470	43,75	
	Beige	1	44	Tilaus	7814679	790471	43,75	
VILPE® ROSS -PYSTYPUTKI 200								
Käyttökohteet: Ross-tuuletuspaalu Ø 200 voidaan pidentää asentamalla monta pystyputkea päällekkäin. Mitat: Halkaisija 200, korkeus 400 mm. Sisältö: Ross-pystyputki, kiinnitysruuvit.	Vaaleanharmaa	1	28	Varasto	7820708	790401	125,00	
	Musta	1	28	Varasto	7820709	790402	125,00	
	Harmaa	1	28	Varasto	7820710	790407	125,00	



Ross-tuuletuspaalujen varaosat

Väri LVI-nro Tuotenro €/kpl ALV 0%

VILPE® ROSS -HATTU 125

Vaaleanharmaa	7814701	790511	27,60
Musta	7814702	790512	27,60
Harmaa	7814707	790517	27,60
Punainen	7814708	790518	27,60
Maalarinvalkoinen	7814710	790520	27,60
Beige	7814711	790521	27,60



VILPE® ROSS -ADAPTERI 110-125

Vaaleanharmaa	7814741	790611	25,45
Musta	7814742	790612	25,45
Harmaa	7814747	790617	25,45
Punainen	7814748	790618	25,45
Maalarinvalkoinen	7814750	790620	25,45
Beige	7814751	790621	25,45



VILPE® ROSS -KULMAPUTKI 125/135

Vaaleanharmaa	7814811	790711	42,60
Musta	7814812	790712	42,60
Harmaa	7814817	790717	42,60
Punainen	7814818	790718	42,60
Maalarinvalkoinen	7814820	790720	42,60
Beige	7814821	790721	42,60



Väri LVI-nro Tuotenro €/kpl ALV 0%

VILPE® ROSS -HATTU 160

Vaaleanharmaa	7814721	790561	36,05
Musta	7814722	790562	36,05
Harmaa	7814727	790567	36,05
Punainen	7814728	790568	36,05
Maalarinvalkoinen	7814730	790570	36,05
Beige	7814731	790571	36,05



VILPE® ROSS -ADAPTERI 160-160

Vaaleanharmaa	7814761	790661	33,60
Musta	7814762	790662	33,60
Harmaa	7814767	790667	33,60
Punainen	7814768	790668	33,60
Maalarinvalkoinen	7814770	790670	33,60
Beige	7814771	790671	33,60



VILPE® ROSS -KULMAPUTKI 160/170

Vaaleanharmaa	7814861	790761	53,80
Musta	7814862	790762	53,80
Harmaa	7814867	790767	53,80
Punainen	7814868	790768	53,80
Maalarinvalkoinen	7814870	790770	53,80
Beige	7814871	790771	53,80



Piippu-läpiviennit pyöreille piipoille

Väri Kpl/ltk Kpl/lava Toimitus LVI-nro Tuotenro €/kpl ALV 0%

VILPE® PIIPPU -LÄPIVIENTI NO. 1 PYÖREÄ TIILI/PELTI

Käyttökohteet: Pyöreiden, metallisten, eristettyjen ulkohalkaisijaltaan 200–265 mm valmiskiippujen läpivientiin tiili- tai peltikatteille. Kattokaltevuus Ø 200 8-50°, Ø 265 8-40°.

Sisältö: Läpivienti, kumitiiviste ja kiristin, pellityssarja, tiiviste ja asennusohje.

Musta	1	12*	Varasto	5086132	742422	383,00
Ruskea	1	12*	Varasto	5086133	742424	383,00
Harmaa	1	12*	Varasto	5086135	742427	383,00



VILPE® PIIPPU -LÄPIVIENTI NO. 2 PYÖREÄ TIILI/PELTI

Käyttökohteet: Pyöreiden, metallisten, eristettyjen Ø 270 – 380 mm valmiskiippujen läpivientiin tiili- tai peltikatteelle. Kattokaltevuus Ø 270 8-60°, Ø 380 8-50°.

Sisältö: Läpivienti, kumitiiviste ja kiristin, pellityssarja, tiiviste ja asennusohje.

Musta	1	6*	Varasto	5086138	742432	458,00
Harmaa	1	6*	Varasto	5086141	742437	458,00



VILPE® PIIPPU -LÄPIVIENTI NO. 1 PYÖREÄ HUOPA

Käyttökohteet: Pyöreiden, metallisten, eristettyjen ulkohalkaisijaltaan 200–265 mm valmiskiippujen läpivientiin huopakatteelle. Kattokaltevuus Ø 200 8-50°, Ø 265 8-40°.

Sisältö: Läpivienti, kumitiiviste, kiristin ja asennusohje.

Musta	1	14*	Varasto	5086112	741022	112,00
Ruskea	1	14*	Varasto	5086113	741024	112,00
Harmaa	1	14*	Varasto	5086115	741027	112,00



VILPE® PIIPPU -LÄPIVIENTI NO. 2 PYÖREÄ HUOPA

Käyttökohteet: Pyöreiden, metallisten, eristettyjen ulkohalkaisijaltaan 270–380 mm valmiskiippujen läpivientiin huopakatteelle. Kattokaltevuus Ø 270 8-60°, Ø 380 8-50°.

Sisältö: Läpivienti, kumitiiviste, kiristin ja asennusohje.

Musta	1	6*	Varasto	5086120	741032	186,50
Harmaa	1	6*	Varasto	5086123	741037	186,50



Piippu-läpiviennit harkkopiipulle

Väri Kpl/Itk Kpl/lava Toimitus LVI-nro Tuotenro €/kpl ALV 0%

VILPE® PIIPPU -LÄPIVIENNI HARKKO TIILI/PELTI

Käyttökohteet: Harkkopiiput, joiden leveys on 320 – 370 mm ja pituus katteen pinnasta on 1106 – 1721 mm. Kaikki katteet. Sopii kattokaltevuuksille 8-45°.

Sisältö: Läpivienti, pellityssarja, ruuvit, tiivisteet, asennusohje.

Musta	1	4*	Varasto	5086145	742502	389,00
Harmaa	1	4*	Varasto	5086148	742507	389,00

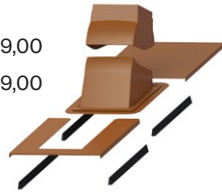

VILPE® PIIPPU -LÄPIVIENNI HARKKO HUOPA

Käyttökohteet: Harkkopiiput, joiden leveys on 320 – 370 mm ja pituus katteen pinnasta on 1106 – 1721 mm. Huopakatteet. Sopii kattokaltevuuksille 8°-45°.

Sisältö: Läpivienti, ruuvit, asennusohje.

Musta	1	4*	Varasto	5086151	742532	224,00
Harmaa	1	4*	Varasto	5086159	742537	224,00



VILPE® HARKKOPIIPUN YMPÄRYSPELTI

Käyttökohteet: Harkkopiiput, joiden leveys on 320 - 370 mm ja pituus katteen pinnasta on 1106 - 1721 mm. Sopii tuotteille PIIPPU -LÄPIVIENNI HARKKO tiili/pelti ja PIIPPU -läpivienti harkko Huopa.

Sisältö: Ympäryspeltti, ruuvit.

Musta	1	18*	Varasto	5086153	742512	277,00
Harmaa	1	18*	Varasto	5086156	742517	277,00

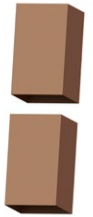

VILPE® PIIPPU ALUSKATTEEN TIIVISTE 200-380

Käyttökohteet: Aluskatteen tiivistäminen piippua vasten. Käytetään Piippu-läpiviennin kanssa pelti- ja tiilikatteille. Estää veden valumisen eristeisiin aluskatteeseen tehdystä reiästä. Sopii Ø 200-380 mm piipuille. Valmistettu EPDM-kumista, joka säilyttää joustavuutensa korkeissakin lämpötiloissa. Kiinnitetään EPDM-kumin teippaukseen sopivalla teipillä.

Sisältö: Kumitiiviste.

Musta	1		Varasto	5086160	73218	76,80
-------	---	--	---------	---------	-------	-------

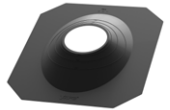

VILPE® JATKOPELTI PIIPPU NO. 1

Käyttökohteet: Helpottaa piipun asentamista kauas harjalta. Limitetään 10 cm, pituus 1100 mm.

Mitat: 651/655 x 1100 x 35,5 mm.

Sisältö: 1 pelti, 2 tiivistettä.

Musta	1	20	Varasto		742402	73,40
Ruskea	1	20	Varasto		742404	73,40
Harmaa	1	20	Varasto		742407	73,40

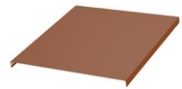

VILPE® JATKOPELTI PIIPPU NO. 2 / HARKKO

Käyttökohteet: Helpottaa piipun asentamista kauas harjalta. Limitetään 10 cm, pituus 1100 mm.

Mitat: 784/788 x 1100 x 30 mm.

Sisältö: 1 pelti, 2 tiivistettä.

Musta	1	25	Varasto		742412	85,90
Harmaa	1	25	Varasto		742417	85,90

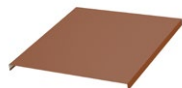

Piippu-läpivientien lisävarusteet

Väri Kpl/Itk Kpl/lava Toimitus LVI-nro Tuotenro €/kpl ALV 0%

VILPE® PELLITYSSARJAN KIINNITYSLISTA

Käyttökohteet: Pellityssarjan asennuksen helpottamiseen rivipelti-/konesaumakatteille.

Mitat: Listan koko 1180 x 28 x 100 mm.

Sisältö: 4 kpl kuumasinkittyjä peltiälistoja, kiinnitysruuvit.

	1	125*	Varasto	7820009	741020	60,70
--	---	------	---------	---------	--------	-------



VILPE® VAPOUR STOP 100-380 HÖYRYSULKU

Käyttökohteet: Silikonikumista valmistettu tiiviste. Pyöreän piipun tai harkkopiipun läpiviennin tiivistämiseen höyrysulkumuovin läpi. Kiinnitetään silikonin ja muovin teippaukseen soveltuvalla teipillä.

Mitat: Ø 100-380 mm piipuille.

Sisältö: Silikonikumiitiiviste.

600x700 mm	10	500	Varasto	5086164	73223	87,00
500x500 mm	30	480	Varasto	5086161	73217	67,00

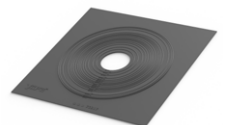

VILPE MULTIROOF

Tehdasvalmisteiset kattoluukut helpottavat ja nopeuttavat asennusta



Kattoluukut



	Väri	Kpl/ltk	Kpl/lava	Toimitus	LVI-nro	Tuotenumero	€/kpl ALV 0%	
VILPE® MULTIROOF 200 KONESAUMA								
<p>Käyttökohteet: Konesaumakatteille tai muille peltikatteille, joissa asentaja hoitaa pellitykset itse. Käytetään palo- ja huoltoluukkuna sekä katon ja ullakotilan välisenä kulkureittinä. Minimi- tai maksimikattokaltevuus katemateriaalin mukaan.</p> <p>Mitat: Aukkomitta 610 x 610 mm. Kehyksen korkeus 200 mm.</p> <p>Sisältö: Valmiiksi koottu kattoluukku, jossa on polyeteenistä valmistettu eristetty kansi sekä liimapuulevystä tehty kehys. Lisäksi ruuvit aukipitosalpa varten ja asennusohje.</p>	Musta	1	6*	Tilaus	7820602	739002	566,00	
	Harmaa	1	6*	Tilaus	7820603	739007	566,00	
VILPE® MULTIROOF 200 HUOPAKATOLLE/KALTEVA								
<p>Käyttökohteet: Huopakatoille, joiden kattokaltevuus on 11,5° tai jyrkempi. Käytetään palo- ja huoltoluukkuna sekä katon ja ullakotilan välisenä kulkureittinä.</p> <p>Mitat: Aukkomitta 610 x 610 mm. Kehyksen korkeus 200 mm.</p> <p>Sisältö: Valmiiksi koottu kattoluukku, jossa on polyeteenistä valmistettu eristetty kansi sekä liimapuulevystä tehty kehys kolmiorimalla. Lisäksi ruuvit aukipitosalpa varten ja asennusohje. Luukun pellityssarja myydään erikseen.</p>	Musta	1	6*	Tilaus ^e	7820622	739012	583,00	
	Harmaa	1	6*	Tilaus ^e	7820623	739017	583,00	
VILPE® MULTIROOF 200 PELLITYSSARJA								
<p>Käyttökohteet: Pellityssarja huopakattoon Multiroof 200 -kattoluukku varten.</p>	Musta	1	6*	Tilaus ^e	7820625	739042	53,30	
	Harmaa	1	6*	Tilaus ^e	7820626	739047	53,30	
VILPE® MULTIROOF 300 HUOPAKATOLLE/LOIVA								
<p>Käyttökohteet: Loiville katoille, joissa katemateriaali on bitumikermi tai muu tiivissaumakate. Käytetään palo- ja huoltoluukkuna sekä katon ja ullakotilan välisenä kulkureittinä. Minimi- tai maksimikattokaltevuus katemateriaalin mukaan.</p> <p>Mitat: Aukkomitta 610 x 610 mm. Kehyksen korkeus 300 mm.</p> <p>Sisältö: Valmiiksi koottu kattoluukku, jossa on polyeteenistä valmistettu eristetty kansi sekä liimapuulevystä tehty kehys kolmiorimalla. Lisäksi ruuvit aukipitosalpa varten ja asennusohje. Luukun pellityssarja myydään erikseen.</p>	Musta	1	5*	Tilaus ^e	7820604	739022	600,00	
	Harmaa	1	5*	Tilaus ^e	7820605	739027	600,00	
VILPE® MULTIROOF 300 PELLITYSSARJA								
<p>Käyttökohteet: Pellityssarja huopakattoon Multiroof 300 -kattoluukku varten.</p>	Musta	1	5*	Tilaus ^e	7820607	739030	78,20	
	Harmaa	1	5*	Tilaus ^e	7820624	739037	78,20	
VILPE® UNIROOF -KATTOLUUKKU								
<p>Käyttökohteet: Sekä pelti- että tiilikatteet. Joustava taitos helpottaa asennusta harjaelementin alle. Käytetään palo- ja huoltoluukkuna sekä katon ja ullakotilan välisenä kulkureittinä.</p> <p>Mitat: Aukkomitta 600 x 600 mm.</p> <p>Sisältö: Kattoluukku, tiiviste, asennusohje, Uniroof-aluskatteen tiiviste.</p>	Musta	1	3	Varasto	7820122	738852	311,00	
	Ruskea	1	3	Varasto	7820123	738854	311,00	
	Harmaa	1	3	Varasto	7820125	738857	311,00	
	Punainen	1	3	Varasto	7820126	738858	311,00	
	Tiilenpunainen	1	3	Varasto	7820127	738859	311,00	
	Vaaleanharmaa	1	3	Varasto	7820584	738851	311,00	
Antrasiitti	1	3	Varasto	7820725	73885D	311,00		

*EUR-240



^eMyös Espoon myymälässä

VILPE®

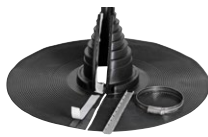
Huopakatteen läpivientitiivisteet pyöreille putkille

	Malli	Kpl/ltk	Kpl/lava	Toimitus	LVI-nro	Tuotenumero	€/kpl ALV 0%	
VILPE® FELT -TIIVISTE Käyttökohteet: Pyöreiden putkien läpiviennin tiivistämiseen huopakatteella. Valmistettu EPDM-kumista. Käyttölämpötila -30...+90°C. Laippa asennetaan kuumabitumin avulla kahden huopakerroksen väliin. Mitat: Korkeus 150 mm. Aukko leikataan putken halkaisijan mukaan. Sisältö: Tiiviste, ruostumaton kiristin.	NO-1 Ø 12/19/25/38	20	480*	Varasto ^e	7813330	70040	29,40	
	NO-2 Ø 50/60 (bulk)	20	480*	Varasto ^e	7813331	70060	29,70	
	NO-2 Ø 50/60	1	48	Varasto		870060	36,10	
	NO-3 Ø 75/100 (bulk)	20	480*	Varasto ^e	7813332	70090	30,20	
	NO-3 Ø 75/100	1	48	Varasto		870090	36,55	
	NO-4 Ø 110/125 (bulk)	20	480*	Varasto ^e	7813333	70125	30,50	
	NO-4 Ø 110/125	1	48	Varasto		870125	36,95	
	NO-4.5 Ø 130/140	20	480*	Varasto ^e	7813334	70130	43,45	
	NO-5 Ø 150/175 (bulk)	10	480*	Varasto ^e	7813335	70175	52,50	
	NO-5 Ø 150/175	1	48	Varasto		870175	58,80	
	NO-6 Ø 200/250 (bulk)	10	300*	Varasto ^e	7813336	70250	71,90	
	NO-6 Ø 200/250	1	48	Varasto		870250	78,50	
NO-7 Ø 275/325	1	50	Varasto ^e	7813337	70325	104,00		
NO-8 Ø 350/400	23	50	Varasto ^e	7813338	70400	165,50		
NO-9 Ø 500/525/550/575	1	42	Varasto ^e	7814211	71050	225,00		
NO-10 Ø 600/625/650/675	1	42	Varasto ^e	7814212	71060	279,00		
NO-11 Ø 700/725/750/775	1	42	Varasto ^e	7814213	71070	306,00		
NO-12 Ø 800/825/850/875	1	15	Varasto ^e	7814214	71080	345,00		
VILPE® RUOSTUMATON KIRISTIN Käyttökohteet: Ruostumattomasta teräksestä valmistettu ruuvattava kiristyside VILPE® Felt-tiivisteeseen kiinnittämiseen. Mitat: Leveys 12 mm. Sisältö: Kiristin.	Ø 12-100		500	Varasto ^e		711690	4,50	
	Ø 50-145	250	5000	Varasto ^e		711714	6,20	
	Ø 50-215	200	2400	Varasto ^e		711721	8,10	
	Ø 50-370	150	2400	Varasto ^e		711737	20,70	
VILPE® R-FELT -SARJA Käyttökohteet: Pyöreiden putkien läpiviennin tiivistämiseen jälkiasennuksena huopakatolle. Sisältö: Tiiviste, kiristin.	Ø 19-90	1	84	Varasto ^e	7813340	70510	58,00	
	Ø 110-170	1	48	Varasto ^e	7813339	70514	61,00	
	Ø 160-250	1	24	Varasto ^e	7813341	70518	84,90	

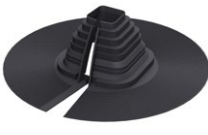
Huopakatteen läpivientitiivisteet neliskanttisille putkille

	Malli	Kpl/ltk	Kpl/lava	Toimitus	LVI-nro	Tuotenumero	€/kpl ALV 0%	
VILPE® RHS -TIIVISTE Käyttökohteet: Neliömallisen putken läpiviennin tiivistämiseen huopakatteella. Kiristin valitaan putken koon mukaan. Sisältö: Tiiviste.	40x40/50x50/ 60x60/70x70	20	480*	Varasto ^e	7814222	71090	44,65	
	80x80/100x100/ 120x120/140x140	10	480*	Varasto ^e	7814224	71094	58,30	
VILPE® RHS -TIIVISTE RETROFIT 80-150 Käyttökohteet: Neliömallisen putken läpiviennin tiivistämiseen jälkiasennuksena huopakatolle. Patentoitu ratkaisu asennukseen. Sisältö: Tiiviste.	Ø 80-150 (bulk)	5**	60	Varasto ^e		71745	71,20	
	Ø 80-150	1	36	Varasto		71746	78,20	
VILPE® NELISKULMAINEN KIRISTIN ZNK Käyttökohteet: Kuumasinkitty kiristin neliskulmisen VILPE® RHS -tiivisteeseen kiinnittämiseen. Mitat: Valitaan putken koon mukaan. Sisältö: Kaksiosainen kiristin, ruuvit.	40x40		1200*	Varasto ^e		711198	11,45	
	50x50		1200*	Varasto ^e		71120	11,45	
	60x60		1200*	Varasto ^e		71122	11,45	
	70x70		1200*	Varasto ^e		71123	11,45	
	80x80		1200*	Varasto ^e		71124	11,45	
	90x90		1200*	Varasto ^e		71125	11,45	
	100x100		1200*	Varasto ^e		71126	11,45	
	120x120		1200*	Varasto ^e		71128	11,45	
	140x140		1200*	Varasto ^e		711282	11,45	
	150x150		1200*	Varasto ^e		711284	11,45	

*EUR-240

**Myydään vain täysin laatikoin

^eMyös Espoon myymälässä

Peltikatteen läpivientitiivistet

VILPE® ROOFSEAL-TIIVISTE SARJA	No-1 Ø 12/19/25/38/50/60/75/90	1	255	Varasto ^e	7813051	71721	75,80
	No-2 Ø 75/90/110/125/150	1	204	Varasto ^e	7813054	71722	84,60
	No-3 Ø 110/125/150/175/200	1	240*	Varasto ^e	7813056	71723	99,80
	No-4 (7) Ø 150/280	1	36	Varasto ^e	7813362	71726	172,50
	No-5 (8) Ø 180/330	1	36	Varasto ^e	7813363	71727	223,00
	No-6 (9) Ø 260/460	1	24	Varasto ^e	7813364	71728	308,00

Käyttökohteet: EPDM-kumitiiviste, jossa muotoiltava alumiinilaippa. Käytetään pyöreän putken tiivistämiseen. Asennus pelti tai huopakatteen päälle.
Sisältö: Tiiviste, ruuvit, tiivistysmassa ja kiristin.



VILPE® ROOFSEAL JÄLKIASENNETTAVA SARJA	Ø 10-100	1	210	Varasto ^e	7814422	71742	96,00
	Ø 100-230	1	60	Varasto ^e	7814424	71744	164,50

Käyttökohteet: Jälkiasennettava EPDM-kumitiiviste, jossa muotoiltava alumiinilaippa. Käytetään pyöreän putken tiivistämiseen. Asennus pelti tai huopakatteen päälle.
Sisältö: Tiiviste, ruuvit, tiivistysmassa ja kiristin.



Höyrynsulun tiivistet

Malli	Kpl/Itk	Kpl/lava	Toimitus	LVI-nro	Tuoteno	€/kpl ALV 0%	
VILPE® HÖYRYNSULUN TIIVISTE	HT-50 Ø 50	20	480*	Varasto ^e	7814301	71205	23,25
	HT-75 Ø 75	20	480*	Varasto ^e	7814302	71207	23,90
	HT-110 Ø 110 (bulk)	20	480*	Varasto ^e	7814303	71211	25,75
	HT-110 Ø 110	1	255	Varasto		870300	32,15
	HT-125 Ø 125	20	480*	Varasto ^e	7814305	71213	27,00
	HT-160 Ø 160	20	480*	Varasto ^e	7814304	71216	42,70

Käyttökohteet: Höyrynsulun tiivistämiseen.
Mitat: Korkeus 33 mm.
Sisältö: EPDM-kuminen tiiviste.



VILPE® KORKEA HÖYRYNSULUN TIIVISTE	HTH-110 Ø 110	15	300*	Varasto ^e	7814308	71212	27,50
------------------------------------	---------------	----	------	----------------------	---------	-------	-------

Käyttökohteet: Höyrynsulun tiivistämiseen.
Mitat: Korkeus 130 mm.
Sisältö: EPDM-kuminen tiiviste.



PVC-tiivistet

Malli	Väri	Kpl/Itk	Kpl/lava	Toimitus	LVI-nro	Tuoteno	€/kpl ALV 0%
VILPE® PVC -TIIVISTE							
	Ø 12-100 mm	Vaaleanharmaa	10	200*	Varasto ^e	70601	27,65
	Ø 12-100 mm	Tummanharmaa	10	200*	Varasto ^e	70602	27,65
	Ø 110-160 mm	Vaaleanharmaa	10	200*	Varasto ^e	70611	33,50
	Ø 110-160 mm	Tummanharmaa	10	200*	Varasto ^e	70612	33,50

Käyttökohteet: Pyöreäprofiilisen putken läpiviennin tiivistämiseen PVC-katteeseen. Tiivistys hitsaamalla kuumaimalla.
Mitat: Putkihalkaisijat 12-100 mm ja 110-160 mm.
Sisältö: PVC-tiiviste, kiristin.



Alipai-alipainetuuletin

Väri	Kpl/Itk	Kpl/lava	Toimitus	LVI-nro	Tuoteno	€/kpl ALV 0%
VILPE® ALIPAI FLOW 110						
Musta -koottuna	5	40*	Varasto	7820443	732112	44,20
Vaaleanharmaa	11	44	Varasto ^e		732101	44,20
Musta	11**	44	Varasto ^e		732102	37,50
Tummanharmaa	11	44	Varasto ^e		732107	44,20

Käyttökohteet: Kattorakenteiden alipainetuuletukseen loivalle huopakatolle. Kiinnitetään kuumabitumilla kahden huopakerroksen väliin.
Mitat: Putken Ø 110 mm, korkeus 476 mm. Laipan leveys 150 mm.
Sisältö: Alipainetuuletin, FLOW-hattu.



Väri	Kpl/Itk	Kpl/lava	Toimitus	LVI-nro	Tuoteno	€/kpl ALV 0%
VILPE® ALIPAI FLOW 160						
Musta	6	24	Varasto ^e	7820437	730162	62,10

Käyttökohteet: Kattorakenteiden alipainetuuletukseen loivalle huopakatolle. Kiinnitetään kuumabitumilla kahden huopakerroksen väliin.
Mitat: Putken Ø 160 mm, korkeus 509 mm. Laipan leveys 150 mm.
Sisältö: Alipainetuuletin, FLOW AP-hattu.











*EUR-240

**Myydään vain täysin laatikoin
^eMyös Espoon myymälässä

VILPE®

Alipai-alipainetuulettimet











	Malli	Väri	Kpl/Itk	Kpl/lava	Toimitus	LVI-nro	Tuotenro	€/kpl ALV 0%		
VILPE® ALIPAI FLOW HARJA 27										
Käyttökohteet: Kattorakenteiden alipainetuulettimien 27-asteisen huopakaton harjalle. Mitat: Korkeus 477/396 mm Sisältö: Alipainetuuletin, FLOW-hattu.	Ø 110	477	Musta -koottuna	5	20	Varasto	7820446	732152	56,60	
	Ø 110	477	Musta	8**	32	Varasto ^e		732142	48,10	
	Ø 160	396	Musta	4	16	Varasto	7820438	730182	80,00	
VILPE® ALIPAI FLOW HARJA 14										
Käyttökohteet: Kattorakenteiden alipainetuulettimien 14-asteisen huopakaton harjalle. Mitat: Korkeus 477 mm Sisältö: Alipainetuuletin, FLOW-hattu	Ø 110	477	Musta -koottuna	5	20	Varasto	7820444	732132	56,60	
	Ø 110	477	Musta	8**	32	Varasto ^e		732122	48,10	
VILPE® ALIPAI FLOW LOIVA/KALTEVA										
Käyttökohteet: Kattorakenteiden alipainetuulettimien loivalle ja kaltevalle huopakatonle (0 - 20 -asteiselle). Mitat: Korkeus 665/668/1022 mm, padotuskorkeus 200 mm. Sisältö: Huopa Korkea -läpivienti, putki ja FLOW-hattu, ruuvit.	Ø 110	665	Musta	7	28	Varasto ^e	7820445	732172	156,00	
	Ø 160	668	Musta	6	24	Varasto ^e	7820441	730172	164,00	
	Ø 160	1022	Musta	3	12	Varasto	7820442	730202	206,00	
VILPE® ALIPAI FLOW KALTEVA										
Käyttökohteet: Kattorakenteiden alipainetuulettimien yli 11,5 asteiselle huopakatonle. Mitat: Korkeus 699 mm Sisältö: Alipainetuuletin, FLOW-hattu.	Ø 110		Musta	7	28	Varasto ^e	7820447	732162	141,00	
VILPE® S-ADAPTERI Ø110										
Käyttökohteet: ECo110S-imurin liittämiseen eristämättömien, halkaisijaltaan 110 mm olevien Alipai-putkien päähän. Eristettyihin Ø 110 mm tuuletusputkiin ECo110S-imuri voidaan liittää suoraan. Sisältö: Adapteri.			Musta	1		Varasto ^e	7814142	736922	25,30	
VILPE® ALIPAI JATKO-OSA										
Käyttökohteet: Sopii FLOW 110 ja 160 -alipainetuulettimiin. Mitat: Ø110: pituus 185, hyötypituus 134 mm. Ø160: pituus 400, hyötypituus 328 mm. Sisältö: Jatko-osa.	Ø 110	185	Musta		400	Varasto ^e	7820439	73111	7,20	
	Ø 160	400	Musta		76	Varasto ^e	7820440	73113	35,30	
VILPE® PVC-KAULUS ALIPAI 110 -TUULETTIMELLE										
Käyttökohteet: PVC-muovista valmistettu kaulus helppotamaan Alipai-tuulettimien asennusta PVC-katteille. Asennus kuumailmalla hitsaamalla kuten itse katemateriaalikin. Alipai-tuulettimien kaulus kiinnitetään pakkauksen mukana tulevalla ruostumattomalla kiristimellä. Sisältö: PVC-kaulus, kiristin.			Tummanharmaa	10		Varasto ^e		730102	21,35	
			Vaaleanharmaa	10		Varasto ^e		730103	21,35	
VILPE® ALIPAI 160 ERISTESARJA										
Käyttökohteet: Kondensaatiota ehkäisevä EPS-eriste Alipai 160 -alipainetuulettimelle. Sopii kohteisiin, joissa rakenteiden kondensaatoriski on korkea. Eriste koostuu kahdesta osasta, jotka asennetaan Alipai 160 -tuulettimeen rakennustyömaalla. Mitat: Sisähalkaisija Ø 130 mm. Sisältö: Eriste kuudelle Alipai-tuulettimelle (2 x 6 osaa).				6	216*	Varasto	7820536	730192	23,85	

*EUR-240

**Myydään vain täysin laatikoin

^eMyös Espoon myymälässä

Teräskaivot

	Malli	Toimitus	LVI-nro	Tuoteno	€/kpl ALV 0%	
HST-KATTOKAIVO, A-MALLI Ø 75 Käyttökohteet: Kattokaivo primeroidulla laipalla loiville katoille. A-mallin kattokaivoissa on kokooma-allas. A-mallin lehtisihti sisältyy pakkaukseen. Sisältö: Kattokaivo, muovisihti.	350 mm	Tilaus ^e	3385215	390001	125,50	
	600 mm	Tilaus ^e		390002	138,50	
	750 mm	Tilaus ^e		390003	149,50	
	1000 mm	Tilaus ^e		390004	158,50	
HST-KATTOKAIVO, A-MALLI Ø 110 Käyttökohteet: Kattokaivo primeroidulla laipalla loiville katoille. A-mallin kattokaivoissa on kokooma-allas. A-mallin lehtisihti sisältyy pakkaukseen. Sisältö: Kattokaivo, muovisihti.	350 mm	Tilaus ^e	3385216	390021	131,50	
	600 mm	Tilaus ^e		390022	148,50	
	750 mm	Tilaus ^e		390023	158,50	
	1000 mm	Tilaus ^e		390024	174,50	
HST-KATTOKAIVO, A-MALLI Ø 160 Käyttökohteet: Kattokaivo primeroidulla laipalla loiville katoille. A-mallin kattokaivoissa on kokooma-allas. A-mallin lehtisihti sisältyy pakkaukseen. Sisältö: Kattokaivo, muovisihti.	350 mm	Tilaus ^e	3385217	390031	158,50	
	600 mm	Tilaus ^e		390032	170,50	
	750 mm	Tilaus ^e		390033	185,00	
	1000 mm	Tilaus ^e		390034	201,00	
HST-KATTOKAIVO, C-MALLI Ø 75 Käyttökohteet: Kattokaivo primeroidulla laipalla loiville katoille. C-mallin lehtisihti sisältyy pakkaukseen. Sisältö: Kattokaivo, muovisihti.	350 mm	Tilaus ^e	3385218	391001	70,00	
	600 mm	Tilaus ^e		391002	89,10	
	750 mm	Tilaus ^e		391003	106,50	
	1000 mm	Tilaus ^e		391004	118,00	
HST-KATTOKAIVO, C-MALLI Ø 110 Käyttökohteet: Kattokaivo primeroidulla laipalla loiville katoille. C-mallin lehtisihti sisältyy pakkaukseen. Sisältö: Kattokaivo, muovisihti.	350 mm	Tilaus ^e	3385219	391021	77,60	
	600 mm	Tilaus ^e		391022	91,90	
	750 mm	Tilaus ^e		391023	115,00	
	1000 mm	Tilaus ^e		391024	138,50	
HST-KATTOKAIVO, C-MALLI Ø 160 Käyttökohteet: Kattokaivo primeroidulla laipalla loiville katoille. C-mallin lehtisihti sisältyy pakkaukseen. Sisältö: Kattokaivo, muovisihti.	350 mm	Tilaus ^e	3385220	391031	105,50	
	600 mm	Tilaus ^e		391032	127,00	
	750 mm	Tilaus ^e		391033	139,50	
	1000 mm	Tilaus ^e		391034	171,50	
HST-SANEERAUSKAIVO, A-MALLI Ø 42 Käyttökohteet: Saneerauskaivo primeroidulla laipalla loiville katoille. Asennetaan vanhan Ø 50 kattokaivon sisään. A-mallin lehtisihti sisältyy pakkaukseen. Sisältö: Kattokaivo, muovisihti, putken tiiviste.	200 mm	Tilaus ^e	3385235	390040	114,00	
HST-SANEERAUSKAIVO, C-MALLI Ø 90 Käyttökohteet: Saneerauskaivo primeroidulla laipalla loiville katoille. Asennetaan vanhan Ø110 kattokaivon sisään. C-mallin lehtisihti sisältyy pakkaukseen. Sisältö: Kattokaivo, muovisihti, putken tiiviste.	200 mm	Tilaus ^e	3385232	391011	65,80	
MUOVISIHTI A-MALLIN KATTOKAIVOON Käyttökohteet: Estää lehtien ja muiden roskien pääsyn kattokaivoon. Yhteensopiva A-mallin kattokaivoon 75–160. Sisältö: Muovisihti	A 75–160	Varasto ^e	3385224	392209	13,85	
MUOVISIHTI C-MALLIN KATTOKAIVOON Käyttökohteet: Estää lehtien ja muiden roskien pääsyn kattokaivoon. Yhteensopiva C-mallin kattokaivon kanssa. Sisältö: Muovisihti	C-75	Varasto ^e	3385221	392205	7,80	
	C-90	Varasto ^e	3385233	392206	8,85	
	C-110	Varasto ^e	3385222	392207	10,00	
	C-160	Varasto ^e	3385223	392208	13,85	

*EUR-240

^eMyös Espoon myymälässä

Lisätarvikkeet

HST- HÖYRYNSULKUKAIVO Ø 110

Käyttökohteet: Höyrynsulkuun tarkoitettu kaivo primeroidulla laipalla. Kattokaivo asennetaan höyrynsulkukaivoon.

Sisältö: Poistoputken huulitiiviste, läpivienti ja suojaputki kattokaivon lämmityskaapelille, suojaputken alapäästä vedonpoisto.

Malli	Toimitus	LVI-nro	Tuoteno	€/kpl ALV 0%
500 mm	Tilaus ^e	3385234	393000	163,50



LÄMMITYSVASTUS KATTOKAIVOON

Käyttökohteet: Itsesäätävä lämmitysvastus kattokaivojen jäätyksen estämiseen.

Sisältö: Lämmitysvastus, liitäntäkaapeli 1,5 m ja suojakuppi.

75 16W	Tilaus ^e	3385229	392010	69,20
110 16W	Tilaus ^e	3385230	392011	70,80
160 16W	Tilaus ^e	3385231	392012	79,00
160 32W	Tilaus ^e	3385228	392004	122,50



BITUMILAIPPA KATTOKAIVOON

Käyttökohteet: Tehdasasennettu bitumilaippa nopeuttaa asennusta bitumikermikatteeseen ja varmistaa kaivon vesitiiviin kiinnityksen.

Sopii kaikkiin VILPE:n HST-kattokaivoihin.

Mitat: 500x500 mm.

Sisältö: Bitumilaippa.

75-90	Tilaus		392210	22,90
110	Tilaus		392211	22,90
C-160/ A-75-160	Tilaus		392212	22,90

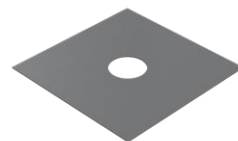

SAHAUS ERIKOISPITUUTEEN LASKUTETAAN

396000

KONDENSsieriste A-MALLIN KATTOKAIVOON

Käyttökohteet: Ehkäisee kondensaatiota kattokaivoissa. Eristemateriaali asennetaan putken ulkopuolelle ja kokooma-altaan ympärille.

Mitat: Eristeen paksuus 13 mm.

Sisältö: Kondenssieriste

KONDENSsieriste C-MALLIN KATTOKAIVOON

Käyttökohteet: Ehkäisee kondensaatiota kattokaivoissa. Eristemateriaali asennetaan putken ulkopuolelle.

Mitat: Eristeen paksuus 13 mm.

Malli	Toimitus	Tuoteno	€/kpl ALV 0%
A-75 350	Tilaus ^e	395001	22,15
A-75 600	Tilaus ^e	395002	25,65
A-75 750	Tilaus ^e	395003	29,15
A-75 1000	Tilaus ^e	395004	32,55
A-110 350	Tilaus ^e	395021	24,90
A-110 600	Tilaus ^e	395022	31,20
A-110 750	Tilaus ^e	395023	36,70
A-110 1000	Tilaus ^e	395024	43,00
A-160 350	Tilaus ^e	395031	21,55
A-160 600	Tilaus ^e	395032	33,90
A-160 750	Tilaus ^e	395033	41,55
A-160 1000	Tilaus ^e	395034	54,00

Malli	Toimitus	Tuoteno	€/kpl ALV 0%
C-75 350	Tilaus ^e	395101	9,70
C-75 600	Tilaus ^e	395102	13,60
C-75 750	Tilaus ^e	395103	15,55
C-75 1000	Tilaus ^e	395104	19,30
C-110 350	Tilaus ^e	395121	13,15
C-110 600	Tilaus ^e	395122	19,30
C-110 750	Tilaus ^e	395123	23,45
C-110 1000	Tilaus ^e	395124	29,70
C-160 350	Tilaus ^e	395131	18,75
C-160 600	Tilaus ^e	395132	31,55
C-160 750	Tilaus ^e	395133	38,80
C-160 1000	Tilaus ^e	395134	51,20



^eMyös Espoon myymälässä



Kiinnikkeet

Huom! Kaikki kiinnikkeet myydään vain täysin laatikoin.

VILPE® NV -NAULAUSVÄLIKE

Käyttökohteet: Rungon ja ulkoverhouksen kiinnitysrimojen välik-
keeksi lautaverhotussa ulkoseinärakenteessa. Naulausvälikkeiden
avulla tehty rakenne parantaa lämmöneristystä ja säästää puu-
materiaalia, koska se on yksinkertaisempi. Naulausvälike valitaan
eristepaksuuden mukaan. Soveltuu käytettäväksi sekä pehmeiden
että kovien eristeiden kanssa.

Sisältö: NV-naulausvälike.

Malli	Kpl/ltk	Kpl/lava	Toimitus	Tuotenro	€/kpl ALV 0%
NV-30	250	22400*	Varasto	21335	0,4305
NV-40	200	16800*	Varasto	21345	0,4909
NV-50	200**	16800*	Varasto	21360	0,5108



VILPE® ALUSLEVY

Käyttökohteet: LSK-naulauslevyvä Ø 60 mm käytetään eristelevyjen
kevyeen kiinnittämiseen. Y40-PA Ø 40 mm musta polyamidi (nylon)
aluslevy kiinnittää esim. yksikerroskatteet betoni- tai puualustaan.
Y40-PP Ø 40 mm aluslevyillä kiinnitetään eriste- tai akustointilevyt.
ZN-aluslevy on sinkittyä ohutlevyä.

Sisältö: Aluslevy.

LSK-60	450	37800	Varasto ^e	20001	0,1045
Y40-PA	500	90000	Varasto ^e	01005	0,1622
Y40-PP	500	90000	Varasto ^e	010047	0,1192
ZN-40	1000	50000	Varasto ^e	9546024	0,1748
ZN-50	500	30000	Varasto ^e	9546025	0,1985



VILPE® KFR 4.2 ASK-RUUVI KORROOSIOSUOJATTU

Käyttökohteet: Korroosiosuojattu ruuvi aluslevyille piikkikärjellä ja
ristiuralla.

Sisältö: Ruuvi.

1: Poistuva pituus.

4.2x25 RUUVI	1000		Varasto ^e	403025	0,0634
4.2x32 RUUVI	500		Varasto ^e	403032	0,0764
4.2x38 RUUVI	500		Varasto ^e	403038	0,1298
4.2x45 RUUVI	500		Varasto ^e	403045	0,1298
4.2x55 RUUVI	500		Varasto ^e	403055	0,1382
4.2x65 RUUVI	500		Varasto ^e	403065	0,1667



VILPE® KATERUUVI ALUSLEVYLLÄ PUU

Käyttökohteet: Kateruuvi aluslevyillä puualustoille. Ruuvien kanta on
Torx 25 (TX25).

Mitat: Aluslevy Ø 40 mm. Ruuvi 25 mm/40 mm.

Sisältö: Ruuvi, aluslevy.

25 mm, 1100kpl			Varasto ^e	220002	346,50
40 mm, 850kpl			Varasto ^e	220003	357,00
TYÖKALUN KÄRKI			Varasto ^e	220010	12,60
TYÖKALUN PÄÄ (PIENI)			Varasto ^e	220011	150,15
TYÖKALUN PÄÄ (ISO)			Varasto ^e	220012	150,15



Power

Malli Kpl/ltk Kpl/lava Toimitus Tuotenro €/kpl ALV 0%

VILPE® POWER A (NELISKANTTINEN VARSII)

Käyttökohteet: Uuden katteen ja eristeen kiinnittämiseen vanhaan bi-
tumikerroskatteeseen tai eristelevyn kiinnittämiseen eristelevyyn (esim.
Styrox, polyuretaanilevyt). Kiinnikkeen pituus valitaan eristepaksuuden
mukaan. Valmistettu vahvasta polyamidista (nylon) ja perusväri on
musta. Varsi on valmistettu neliskanttiseksi, jotta se on kestävä ja estää
työkalun pyöryntämisen asennuksessa.

Mitat: Laippa Ø 50 mm ja kierrekoko Ø 28 mm.

Sisältö: Power A.

60, 00 mm	250	6000	Varasto ^e	284060	0,7067
70, 00-20 mm	250	6000	Varasto ^e	284070	0,7224
90, 20-40 mm	250	6000	Varasto ^e	284090	0,7592
110, 40-60 mm	250	4500	Varasto ^e	284110	0,8075
130, 60-80 mm	250	4500	Varasto ^e	284130	0,8579
150, 80-100 mm	250	3000	Varasto ^e	284150	0,9219
175, 100-120 mm	250	3000	Varasto ^e	28175	1,6065
200, 130-150 mm	250	2000	Varasto ^e	28200	1,7115
225, 160-170 mm	250	1000	Varasto ^e	28225	1,7955



VILPE® POWER A SÄÄDETTÄVÄ (PYÖREÄ VARSII)

Käyttökohteet: Uuden katteen ja eristeen kiinnittämiseen vanhaan bi-
tumikerroskatteeseen tai eristelevyn kiinnittämiseen eristelevyyn (esim.
Styrox, polyuretaanilevyt). Kiinnikkeen pituus valitaan eristepaksuuden
mukaan. Säädetävissä Power A-kiinnikkeissä 50 mm pituuden säätö-
vara. Valmistettu vahvasta polyamidista (nylon) ja perusväri on musta.

Mitat: Laippa Ø 50 mm ja kierrekoko Ø 28 mm.

Sisältö: Power A Säädetävä.

250, 180-230 mm	100	1800	Varasto ^e	28250	2,6355
300, 230-280 mm	100	1800	Varasto ^e	28300	2,8035
350, 280-330 mm	100	1800	Varasto ^e	28350	2,9925



Power työkalut

Malli Pituus Toimitus Tuotenro €/kpl ALV 0%

Neliskanttinen erikoisväännin sopii kaikkiin
Power-kiinnikkeisiin, joissa on neliskanttinen varsi.

POWER-250 MM VÄÄNNIN NELISKANT.	250	Varasto ^e	90136	25,80
POWER-350 MM VÄÄNNIN NELISKANT.	350	Varasto ^e	90133	25,80

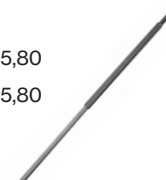

*EUR-240

**Myydään vain täysin laatikoin

^eMyös Espoon myymälässä

Seinäkiinnikkeet

Huom! Kaikki kiinnikkeet myydään vain täysin laatikoin.

VILPE® SÄÄDETTÄVÄ ERISTEKIINNIKE SEINÄÄN

Käyttökohteet: 100–300 mm:n eristeiden kiinnittämiseen puu- ja betoniseinille. Sopii myös sisäkattojen eristeiden kiinnitykseen. Aluslevy myydään erikseen.

Mitat: 100, 140, 180, 220 tai 260 mm. Jokaista pituutta voidaan säätää 40 mm.

Sisältö: Säädettävä eristekiinnike seinään.

Malli	Kpl/ltk	Kpl/lava	Toimitus	Tuotenro	€/kpl ALV 0%
100 mm	250	24000	Varasto	222100	0,5103
140 mm	250	24000	Varasto	222140	0,5831
180 mm	250	18000	Varasto	222180	0,6076
220 mm	250	18000	Varasto	222220	0,6322
260 mm	250	18000	Varasto	222260	0,6568



VILPE® SÄÄDETTÄVÄ ERISTEKIINNIKE SEINÄÄN ALUSLEVY

Käyttökohteet: Säädettävän eristekiinnikkeen aluslevy. Kovissa eristeissä käytetään Ø 80 mm:n aluslevyä ja pehmeissä eristeissä 100 mm:n aluslevyä.

Mitat: Ø 80 tai 100 mm.

Sisältö: Aluslevy.

80 mm	250	28000	Varasto	222008	0,1323
100 mm	250	21000	Varasto	222010	0,1361



Seinäkiinnikkeiden työkalut

Verrattuna muihin tuotteisiin VILPE Säädettävä eristekiinnike seinään on erittäin nopea ja yksinkertainen asentaa, sillä siihen tarvitaan vain yksi työkalu.

Asentamista varten porataan 5 mm:n betoniterällä 30 mm syvä reikä. Kiinnikkeessä oleva ruuvi on 6,3x95 mm ja kannan ristiura on Torx T25. Ruuvia pyöritetään kuusikulmaisella 7 mm:n meisselillä, jossa on T25-kärki.

Kun ruuvi on poratun reiän pohjassa, vedetään meisseli irti ristiurasta. Kiinnikettä voidaan kiertää niin, että kanta tulee eristeeseen kiinni. Tämän jälkeen eristevidan kiinnityksen tiukkuutta voi vielä joustavasti säätää.

Malli	Pituus	Toimitus	Tuotenro	€/kpl ALV 0%
-------	--------	----------	----------	--------------

200-MEISSELI T25 7MM	200	Varasto	910181	13,40
300-MEISSELI T25 7MM	300	Varasto	910182	20,10

Croco A ja Croco B

VILPE® CROCO A KIINNIKE

Käyttökohteet: Yksikerroskattojen kiinnittämiseen, kun alustana on pelti, betoni tai puu. Ankkurointi kattoruuvilla, betoniruuvilla tai betoninaulalla. Laipan alapinnassa neljä tartuntapiikkiä, jotka lisäävät repimislujuutta. Pituus valitaan eristepaksuuden ja ruuvien pituuden mukaan.

Mitat: Laippa Ø 50 mm. Eristepaksuudet valintataulukossa.

Sisältö: Croco.

Malli	Kpl/ltk	Kpl/lava	Toimitus	Tuotenro	€/kpl ALV 0%
CROCO A-50	500	18000*	Varasto	02050	0,1999
CROCO A-100	500	18000*	Varasto	02100	0,2520
CROCO A-120	500	14000*	Varasto	02120	0,2709
CROCO A-150	500	14000*	Varasto	02150	0,2831
CROCO A-170	500	10000*	Varasto	02170	0,3045
CROCO A-200	500	10000*	Varasto	02200	0,3935
CROCO A-230	250	7000*	Varasto	02230	0,4502
CROCO A-250	250	5000*	Varasto	02250	0,4872
CROCO A-300	250	5000*	Varasto	022300	0,6216
CROCO A-350	250	5000*	Varasto	022350	0,6930
CROCO A-400	250	3000*	Varasto	022400	0,7678
CROCO A-450	250	3000*	Varasto	022450	1,0122
CROCO A-500	250	3000*	Varasto	022500	1,2516
CROCO A-550	125	3000*	Varasto	022550	1,4364
CROCO A-600	125	3000*	Varasto	022600	1,6170
CROCO A-650	125	3000*	Varasto	022650	1,7640
CROCO A-700	125	3000*	Varasto	022700	1,9656



*EUR-240

Myös Espoon myymälässä

Croco A ja Croco B

Huom! Kaikki kiinnikkeet myydään vain täysin laatikoin.

VILPE® CROCO B KIINNIKE

Käyttökohteet: Kovien eristelevyjien tai bitumikermikatteen ja eristeen kiinnittämiseen, kun alustana on pelti, betoni tai puu. Ankkurointi kattoruuvilla, betoniruuvilla tai betoninaulalla. Pituus valitaan eristepaksuuden ja ruuvun tai naulan mukaan.

Mitat: Laippa Ø 50 mm. Eristepaksuudet valintataulukossa.

Sisältö: Croco.

Malli	Kpl/ltk	Kpl/lava	Toimitus	Tuotenumro	€/kpl ALV 0%
CROCO B-20	500	56000*	Varasto ^e	02520	0,1541
CROCO B-30	500	42000*	Varasto ^e	02530	0,1726
CROCO B-50	500	42000*	Varasto ^e	02550	0,1999
CROCO B-80	500	28000*	Varasto ^e	02580	0,2247
CROCO B-100	500	18000*	Varasto ^e	02600	0,2520
CROCO B-110	500	14000*	Varasto ^e	02610	0,2608
CROCO B-120	500	14000*	Varasto ^e	02620	0,2709
CROCO B-140	500	14000*	Varasto ^e	02640	0,2772
CROCO B-150	500	14000*	Varasto ^e	02650	0,2831
CROCO B-170	500	10000*	Varasto ^e	02654	0,3045
CROCO B-200	500	10000*	Varasto ^e	02660	0,3935
CROCO B-230	250	7000*	Varasto ^e	02664	0,4502
CROCO B-250	250	7000*	Varasto ^e	02670	0,4872
CROCO B-260	250	5000*	Varasto ^e	02674	0,5435
CROCO B-290	250	5000*	Varasto ^e	02678	0,5544
CROCO B-300	250	5000*	Varasto ^e	02680	0,5662
CROCO B-350	250	5000*	Varasto ^e	02690	0,6300
CROCO B-400	250	3000*	Varasto ^e	02700	0,6972
CROCO B-450	250	3000*	Varasto ^e	02710	0,9156
CROCO B-500	250	3000*	Varasto ^e	02720	1,0374
CROCO B-550	125	3000*	Varasto ^e	02730	1,2012
CROCO B-600	125	3000*	Varasto ^e	02740	1,3482



Croco A- ja Croco B -työkalut, kermin leikkaus

Malli	Pituus	Toimitus	Tuotenumro	€/kpl ALV 0%
Kaksipäinen asennusmeisseli Torx-kantaisille kattoruuville ja Croco-kiinnikkeille. Meisselin pituus valitaan kiinnikkeen pituuden mukaan. Suosittelemme, että meisseli olisi vähintään 30 mm pidempi kuin kiinnike. 6 mm Torx-työkalut eivät sovellu käytettäväksi säädettävän Croco ruuvun kanssa. 1 ei sovellu säädettävän Croco ruuvun kanssa 2 poistuva pituus	1,2 150-MEISSELI 2X TORX (6 mm)	150	Varasto ^e	910115 14,20
	1 350-MEISSELI 2X TORX (6 mm)	350	Varasto ^e	910135 19,50
	1 500-MEISSELI 2X TORX (6 mm)	500	Varasto ^e	910150 34,90
	700-MEISSELI 2X TORX (7 mm)	700	Varasto ^e	910180 49,15
Croco-kiinnikkeen betoniruuvia varten porataan Ø 5 mm reikä porajatkoon kiinnitetyllä kierreporalla tai morsekartio tyypisellä M-poralla. Pienillä rakennepaksuuksilla voidaan käyttää vakio SDS+ poria.	M-PORA 5/25		Varasto ^e	90296 20,60
	M-PORA 5/35		Varasto ^e	90293 21,25
	M-PORA 5/55		Varasto ^e	90294 23,60
	M-PORAN JATKOVARSI	750	Varasto ^e	90295 147,00
	5X150/210 SDS+PORA		Varasto ^e	9515206 16,20
VILPE® ARKO 2 KATTOHUOPALEIKKURI Käyttökohteet: Bitumihuopakattojen ja vastaavien katemateriaalinen leikkaaminen kattojen purku- ja saneeraustöiden yhteydessä.	ARKO 2 KATTOHUOPALEIKKURI		Varasto ^e	9515369
	ARKO 2 VARATERÄ		Varasto ^e	9515371
	ARKO 2 VARANARU		Varasto ^e	9515370
KAISTALEIKKURI BITUMILLE		Varasto ^e	220004	

PYYDÄ
TARJOUS

PYYDÄ
TARJOUS



*EUR-240

^eMyös Espoon myymälässä

VILPE®

Malli	Kpl/Itk	Pituus	Toimitus	Tuotenumro	€/kpl ALV 0%
-------	---------	--------	----------	------------	-----------------

Huom! Kaikki kiinnikkeet myydään vain täysin laatikoin.

VILPE® KLA-KATTORUUVI TX

Käyttökohteet: Croco B ja Croco A -kiinnikkeet kiinnitetään kattoruuveilla pelti- tai puualustaan. No-1 ruuvi porautuu enintään 1,25 mm paksuun ohutlevyyn. No-3 ruuvia käytetään suurempiin materiaalipaksuuksiin. Ruuvien pituus valitaan eristepaksuuden ja kiinnikkeen pituuden mukaan siten, että ruuvi lävistää pellin vähintään 15 mm.

Mitat: 40 - 150 mm



KLA-40 NO-1 PO-KATTORUUVI TORX	500	40 mm	Varasto ^e	425040	0,0907
KLA-50 NO-1 PO-KATTORUUVI TORX	500	50 mm	Varasto ^e	425050	0,0991
KLA-70 NO-1 PO-KATTORUUVI TORX	250	70 mm	Varasto ^e	425070	0,1273
KLA-90 NO-1 PO-KATTORUUVI TORX	250	90 mm	Varasto ^e	425090	0,2037
KLA-110 NO-1 PO-KATTORUUVI TORX	250	110 mm	Varasto ^e	425110	0,2995
KLA-130 NO-1 PO-KATTORUUVI TORX	250	130 mm	Varasto ^e	425130	0,4544
KLA-150 NO-1 PO-KATTORUUVI TORX	250	150 mm	Varasto ^e	425150	0,6392
KLA-50 NO-3 PO-KATTORUUVI TORX	500	50 mm	Varasto ^e	427050	0,1138
KLA-70 NO-3 PO-KATTORUUVI TORX	250	70 mm	Varasto ^e	427070	0,1470
KLA-90 NO-3 PO-KATTORUUVI TORX	250	90 mm	Varasto ^e	427090	0,2289
KLA-110 NO-3 PO-KATTORUUVI TORX	250	110 mm	Varasto ^e	427110	0,3280
KLA-130 NO-3 PO-KATTORUUVI TORX	250	130 mm	Varasto ^e	427130	0,4830
KLA-150 NO-3 PO-KATTORUUVI TORX	250	150 mm	Varasto ^e	427150	0,6670

VILPE® BETONIRUUVI TX

Käyttökohteet: Croco B ja Croco A -kiinnikkeiden ankkuroimiseen betonialustaan. Ruuvien pituus valitaan eristepaksuuden ja kiinnikkeen pituuden mukaan siten, että asennussyvyys on vähintään 20 mm. Porakoko on Ø 5 mm. Betoniruuvia voidaan käyttää myös puu-, pelti- tms. tavaran kiinnittämiseen.

Mitat: 35 - 130 mm



BETONIRUUVI 6.3 x 35 TX 25	250	35 mm	Varasto ^e	672035	0,1285
BETONIRUUVI 6.3 x 50 TX 25	250	50 mm	Varasto ^e	672050	0,1684
BETONIRUUVI 6.3 x 60 TX 25	250	60 mm	Varasto ^e	672060	0,1966
BETONIRUUVI 6.3 x 70 TX 25	250	70 mm	Varasto ^e	672070	0,2251
BETONIRUUVI 6.3 x 80 TX 25	250	80 mm	Varasto ^e	672080	0,2554
BETONIRUUVI 6.3 x 90 TX 25	250	90 mm	Varasto ^e	672090	0,2978
BETONIRUUVI 6.3 x 100 TX 25	250	100 mm	Varasto ^e	672100	0,3423
BETONIRUUVI 6.3 x 110 TX 25	250	110 mm	Varasto ^e	672110	0,3927
BETONIRUUVI 6.3 x 120 TX 25	250	120 mm	Varasto ^e	672120	0,4376
BETONIRUUVI 6.3 x 130 TX 25	250	130 mm	Varasto ^e	672130	0,5779

VILPE® CROCO SÄÄDETTÄVÄ RUUVI

Käyttökohteet: Croco A ja B -kiinnikkeiden ankkuroimiseen betonialustalle. Ruuvien kanta on Torx 25 (TX25). Eristepaksuudet valintataulukossa.

Mitat: Holkki: 125/80 mm Kuusiokolo 7 mm. Ruuvi: 6.3 x 150/95 mm TX25.

Sisältö: Holkki, ruuvi.



150 mm	250	21000	Varasto ^e	02703	1,0164
95 mm	250	27000	Varasto ^e	02704	0,5653

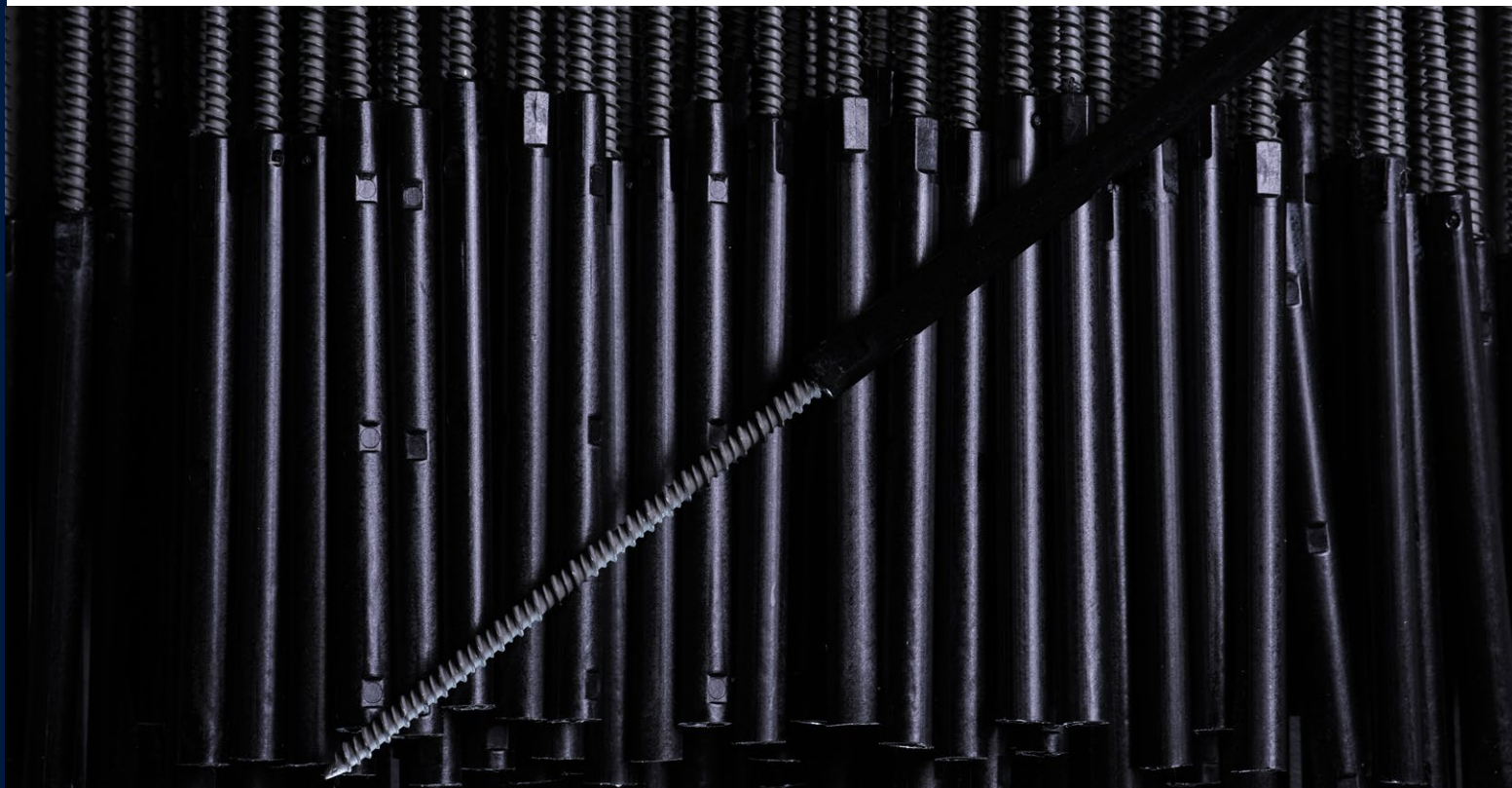

Kiinnikkeiden valintataulukko

Eriste mm	Croco + KLA-kattoruuvi		Croco + betoniruuvi	
	Croco A & B	Ruuvi	Croco A & B	Ruuvi
30	20	50	20	50
40	20	70	20	60
50	20	70	20	70
60	20	90	20	80
70	50	70	50	60
80	50	70	50	70
90	50	90	50	80
100	80	70	80	60
110	80	70	80	70
120	100	70	100	60
130	100	70	100	70
140	120	70	120	60
150	120	70	120	70
160	120	70	120	60
170	150	70	150	60
180	150	70	150	70
190	170	70	170	60
200	170	70	170	70
210	170	90	170	80
220	200	70	200	60
230	200	70	200	70
240	200	90	200	80
250	230	70	230	60
260	230	70	230	70
270	230	90	230	80
280	250	70	250	70
290	250	90	250	80
300	250	90	250	90
310	250	110	250	100
320	250	110	250	110
330	300	70	300	70
340	300	90	300	80
350	300	90	300	90
360	300	110	300	100
370	300	110	300	110
380	350	70	350	70
390	350	90	350	80
400	350	90	350	90
410	350	110	350	100
420	350	110	350	110
430	350	130	350	120
440	400	90	400	80
450	400	90	400	90
460	400	110	400	100
470	400	110	400	110
480	400	130	400	120
490	450	90	450	80
500	450	90	450	90
510	450	110	450	100
520	450	110	450	110
530	450	130	450	120
540	450	130	450	130
550	500	90	500	90
560	500	110	500	100
570	500	110	500	110
580	500	130	500	120
590	500	130	500	130
600	550	90	550	90
610	550	110	550	100
620	550	110	550	110
630	550	130	550	120
640	550	130	550	130
650	600	90	600	90
660	600	110	600	100
670	600	110	600	110
680	600	130	600	120
690	600	130	600	130
700	650*	90	700*	90
710	650*	110	650*	100
720	650*	110	650*	110
730	650*	130	650*	120
740	650*	130	650*	130
750	700*	90	700*	90
760	700*	110	700*	100
770	700*	110	700*	110
780	700*	130	700*	120
790	700*	130	700*	130
800	700*	150		
810	700*	150		

Joustovara on huomioitava kulkuväylillä, pehmeillä eristeillä sekä tilanteissa, joissa on erityisen korkea kuorma.

*Saatavilla ainoastaan Croco A -versioina.

Säädettävien kiinnikkeiden mitat ja niiden soveltuvuus eri eristepaksuuksille

Eriste mm	Croco mm	Säädettävä ruuvi 95 mm	Säädettävä ruuvi 150 mm
110-140	100	x	
130-160	120	x	
160-180	140	x	
170-190	150	x	
170-250	150		x
190-210	170	x	
220-240	200	x	
220-300	200		x
250-270	230	x	
280-290	250	x	
280-350	250		x
310-340	300	x	
330-400	300		x
380-450	350		x
430-500	400		x
480-550	450		x
530-600	500		x
580-650	550		x
630-700	600		x
680-750	650*		x
730-800	700*		x

VILPE-maksimikattokaltevuudet, P-sarjan läpiviennit

Läpivienti	Putki XL Läpivienti	Ø 110 mm	Ø 125 mm	Ø 160 mm	Ø 160 mm XL	Ø 200 mm XL	Ø 250 mm XL
Tiili	XL Tiili	48°	48°	37°	47°	45°	43°
Unitile	-	57°	57°	52°	-	-	-
Vittinge 1-aalto	-	45°	40°	30°	-	-	-
Vittinge 2-aalto	-	55°	50°	35°	-	-	-
Muotokate	XL Universal MK1	50°	45°	40°	47°	47°	47°
Pelti	XL Universal	45°	40°	27°	47°	47°	47°
Classic	XL Classic	55°	55°	48°	47°	47°	47°
Classic Vino ¹⁾	-	57°	57°	52°	-	-	-
Classic Loiva	-	27°	27°	27°	-	-	-
Nera	-	57°	57°	50°	-	-	-
Aalto	-	55°	50°	45°	-	-	-
Evo	-	39°	38°	30°	-	-	-
HS Huopa/Slate	-	59°	57°	52°	-	-	-
Huopa	XL Huopa	50°	50°	45°	47°	48°	45°
Korkea Huopa	XL Korkea Huopa	*	*	*	*	*	*
Decra	-	45°	45°	45°	-	-	-
Vartti	-	45°	45°	45°	-	-	-

P-sarjan läpivientien yhteydessä minimikattokaltevuus on 1:5 (11,5°), ellei toisin mainita.

Maksimikaltevuuksilla tarkistetaan, etteivät katon rakenteet estä asentamista.

* Huopa Korkea -läpivientiä suositellaan käytettävän katoilla, joiden kaltevuus on vähemmän kuin 1:5 (11,5°). Jyrkemmille katoille sopii paremmin HS Huopa/Slate -läpivienti.







¹⁾ Classic Vino on asennettavissa alle 11,5° kattokaltevuuksille erillistä asennusohjetta käyttäen.

Huom! Taulukon kattokaltevuudet ovat ohjeellisia arvoja. Katteen profiilin korkeus tai aluskatteen tiivisteiden asennuskohta vaikuttavat lukemiin ääritilanteissa.

VILPE-vakiovärit

	RR-viitevärit
	RR 33
	RR 32
	RR 11
	RR 23
	RR 29
	RR 750
	RR 21
	RR2H3

Ross-tuuletuspaalut ja Säleiköt

	RR-viitevärit
	RR 21
	RR 33
	RR 23
	RR 29
	RR 29
	RR30

Tarkista tuotteiden
RAL-värikoodit
kotisivuiltamme



[VILPE.COM/VARI](https://vilpe.com/vari)

Painoteknisistä syistä johtuen Hinnaston tuotteiden kuvat ja värit voivat poiketa todellisuudesta.

C-sarjan mittakuvat

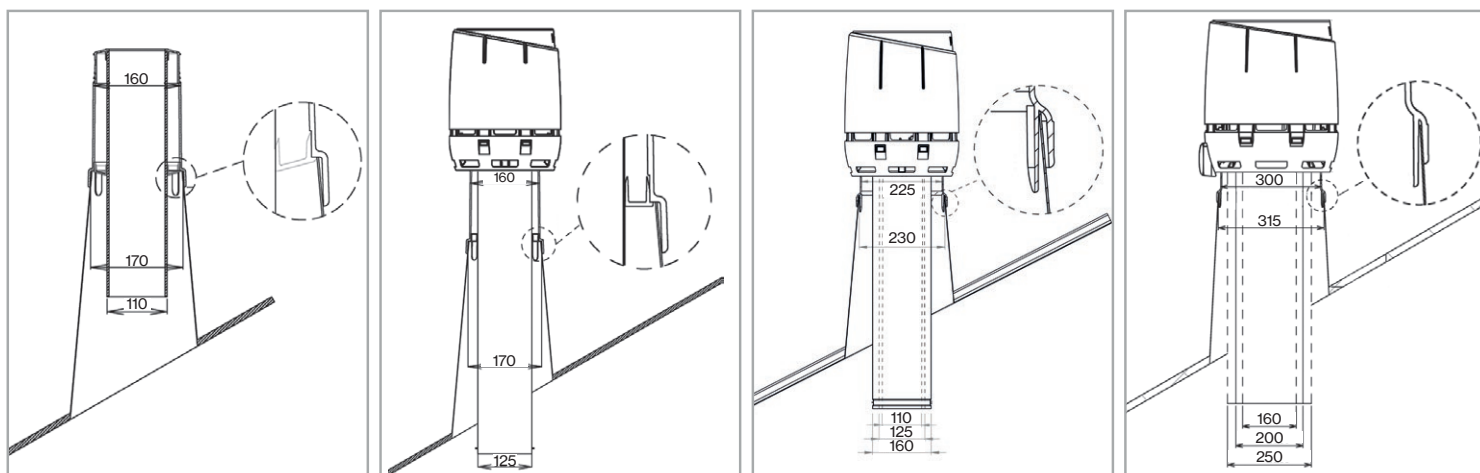

Huippuimureiden pikavalinta asunnon ilmanvaihtoon

Suomen rakentamismääräyskokoelman rakennusten sisäilmastoon ja ilmanvaihtoon viittaavan D2-ohjeen mukaan asuntojen ilmanvaihto tulee mitoittaa siten, että huoneilma vaihtuu täysin vähintään joka toinen tunti. Ilmanvaihtokerroin on silloin vähintään 0,5 x 1h. Huippuimurin avulla poistettava ilma korvataan venttiilien kautta tulevalla puhtaalla ilmalla eri huoneissa.

Nyrkkisääntönä pidetään, että 120 – 150 m² talossa on putkistossa n. 100 pascalin painehäviö. Nopea ja tarkka tapa laskea painehäviö on kertoa juoksumetrit viidellä pascalilla (metreihin lasketaan mukaan myös putkiston päätelaitteet, kulmat jne.).



ECo-huippuimurit:

m² maksimi koko

Huippuimuri	Kanava	50 Pa	100 Pa	150 Pa
ECo125 FLOW	125 mm	360 m ²	340 m ²	310 m ²
ECo160 FLOW	160 mm	490 m ²	440 m ²	390 m ²
ECo200 FLOW	200 mm	660 m ²	630 m ²	600 m ²

E-huippuimurit:

Huippuimuri	Kanava	50 Pa	100 Pa	150 Pa
E190	125 mm	270 m ²	230 m ²	180 m ²
E220	160 mm	410 m ²	360 m ²	300 m ²

D2-ohjeen mukainen ilmanvaihto toteutuu huippuimurin toimiessa 70 %:n teholla.

Putkiston painehäviö (Pa) on riippuvainen eri tekijöistä, kuten putken pituudesta ja halkaisijasta, kulmien määrästä ja laadusta sekä ilman liikkumisen nopeudesta.



Huippuimurin valinta liesikupua varten

Suomen rakentamismääräyskokoelman rakennusten sisäilmastoon ja ilmanvaihtoon viittaavan D2-määräyksen mukaan liesikuvun ohjearvo on 25 dm³/s (25 litraa sekunnissa). D2/C1-määräyksen mukaan keittiön äänitaso saa olla 33 dB eikä se saa tehostettunakaan ylittää 38 dB.

Liesikuvun (ja kanaviston) painehäviön laskemiseen saadaan tarkat tiedot liesikuvun valmistajalta.

Tavallinen nyrkkisääntö on, että liesikuvun painehäviö on n. 30 Pa ja lisäksi kanaviston painehäviö on 5 Pa/jm.



ECo-huippuimurit liesikuvuille:

Huippuimuri	Kanava	50 Pa	100 Pa
ECo125 FLOW	125 mm	170 l/s	155 l/s
ECo160 FLOW	160 mm	245 l/s	220 l/s
ECo200 FLOW	200 mm	365 l/s	348 l/s

Huippuimurit saneerauskohteille liesikuvun ollessa vanhaa tekniikkaa:

Huippuimuri	Kanava	50 Pa	100 Pa
E190	125 mm	138 l/s	116 l/s
E220	160 mm	212 l/s	180 l/s

Taulukko perustuu laskemaan, jossa imurin käyttöaste on 100%. Jos tarve on annettu m³/h, laskutapa esim. ECo125-huippuimurille painehäviön ollessa 100 Pa on: 170 l/s x 3,6 = 612 m³/h.

Taulukot ovat suuntaa-antavia.



Huippuimureiden tekniset tiedot

E190, E220

Ohjaus: tyristorisäädin, porrasmuuntaja tai AC-ohjauksella oleva liesikupu.

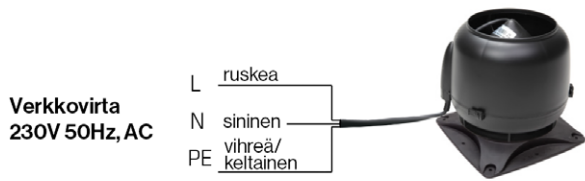

ECo110

Ohjaus: sisäinen potentiometri.
Esisäädetty (3V) tehtaalla.

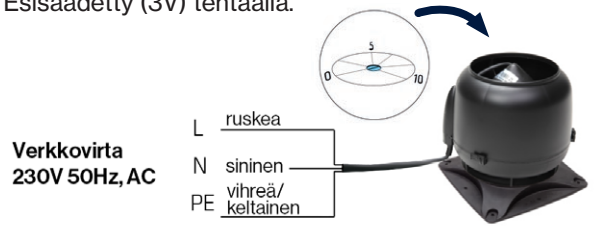

ECo110 FLOW, ECo125 FLOW, ECo160 FLOW, ECo200 FLOW

Ohjaus: 0 - 10 V moottorisäädin, ECo Ideal tai liesikupu.
Imurissa huoltokytkin.

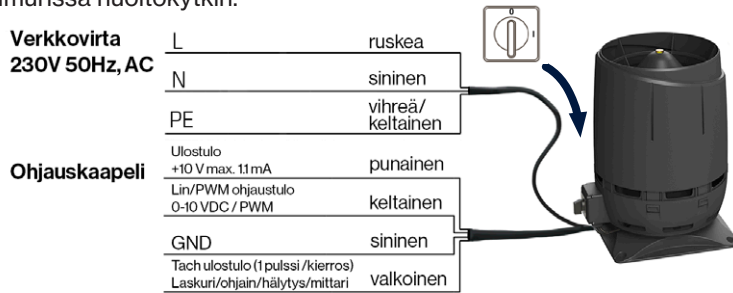

VILPE malli	Teho	Virta	Jännite	Kondensaattori	Pyörimisnopeus
ECo110 FLOW	83 W	0.75 A	230 V, 50 HZ	-	3200 rpm
ECo125 FLOW (E5)	83 W	0.75 A	230 V, 50 HZ	-	3200 rpm
ECo125 FLOW (E6)	81 W	0.65 A	230 V, 50 HZ	-	3150 rpm
ECo125 FLOW (BB)	87 W	0.70 A	230 V, 50 HZ	-	3300 rpm
ECo125 FLOW (ZH)	90 W	0.90 A	230 V, 50 HZ	-	3240 rpm
ECo160 FLOW	85 W	0.70 A	230 V, 50 HZ	-	2580 rpm
ECo200 FLOW	170 W	1.40 A	230 V, 50 HZ	-	2510 rpm
E190 (EB)	52 W	0.23 A	230 V, 50 HZ	1.5 µF	2350 rpm
E190 (EF)	64 W	0.23 A	230 V, 50 HZ	1.5 µF	2510 rpm
E220	88 W	0.39 A	230 V, 50 HZ	2 µF	2100 rpm

VILPE FLOW -huippuimurit

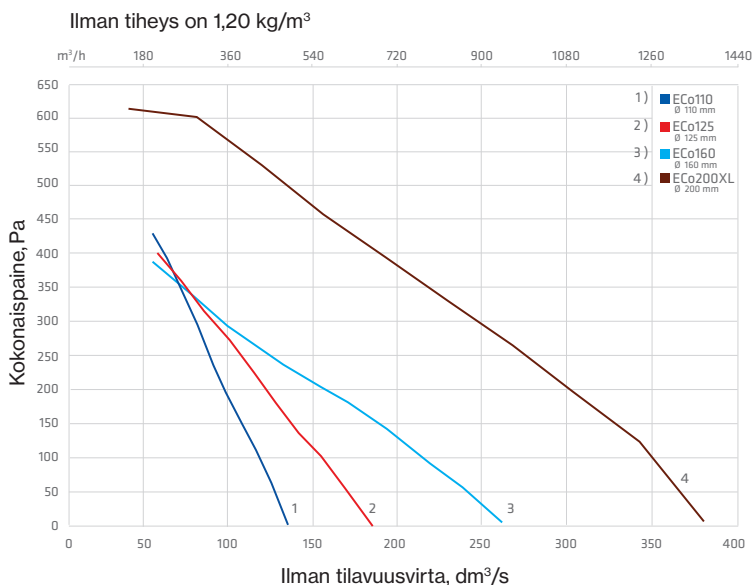

VILPE-huippuimurit

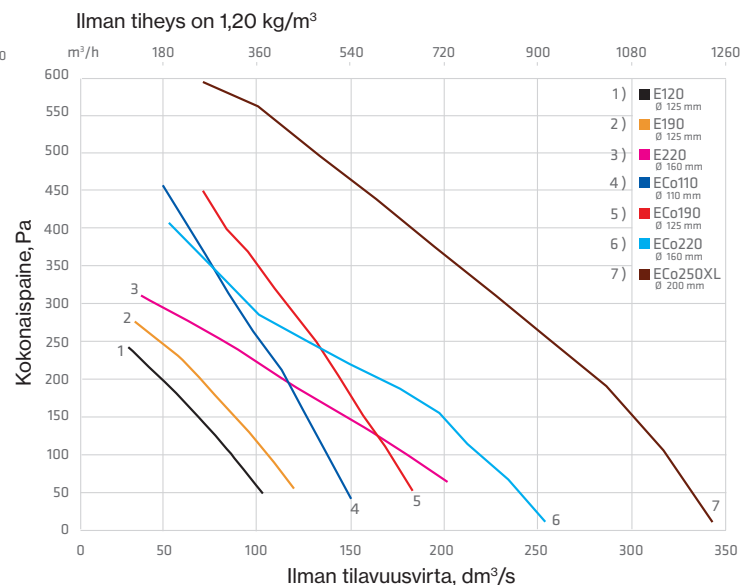

VILPE FLOW -poistoputket

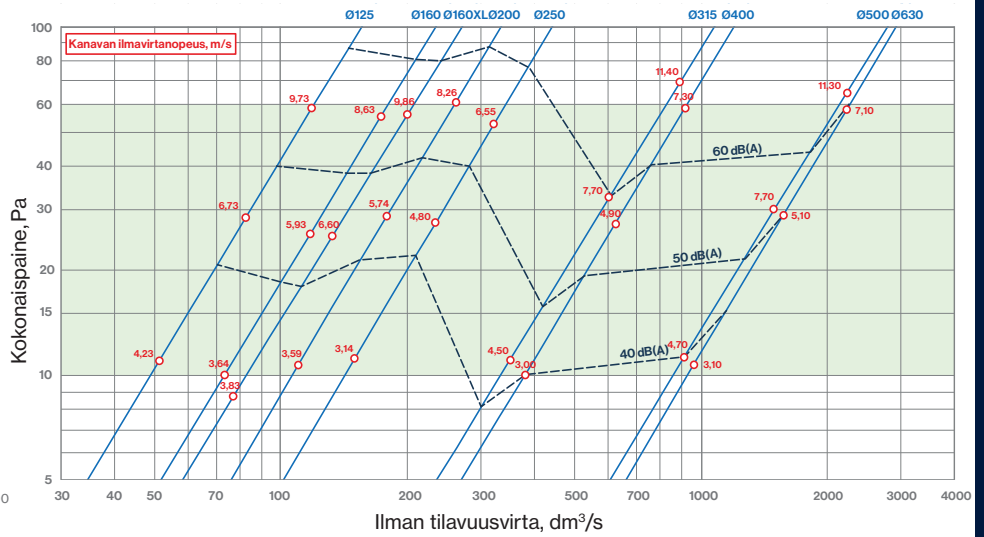
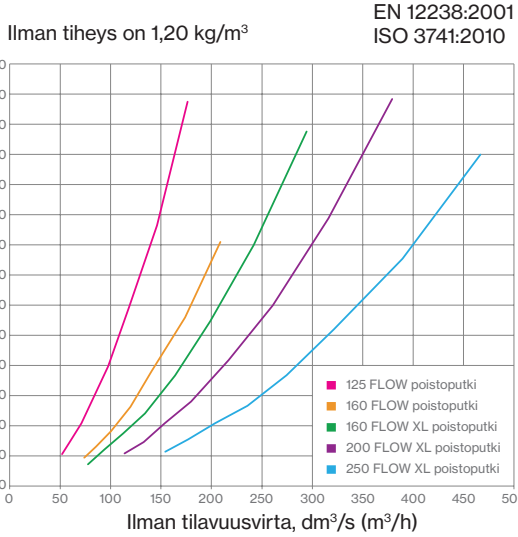

Intake-tuloputkien virtausarvot

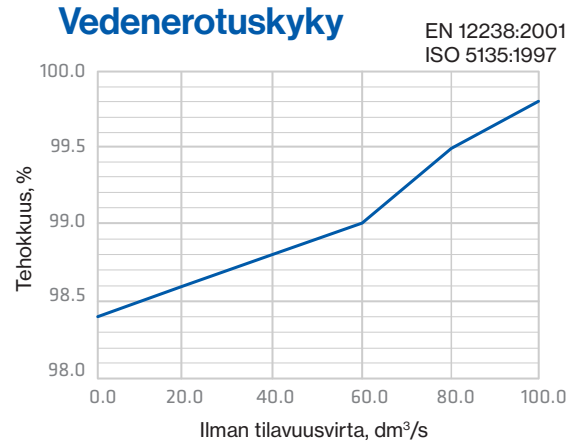
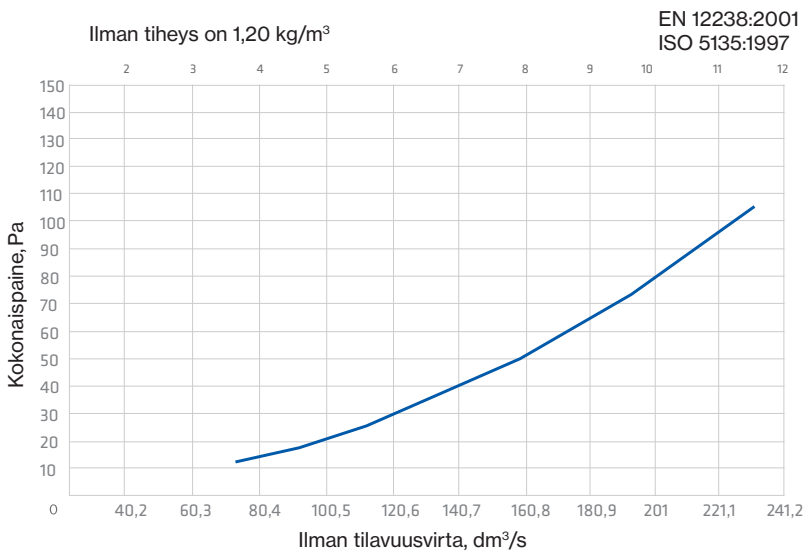

IO-seinäelementtien tekniset tiedot

Ilmanvaihto

Esimerkki asunnosta, jossa ilmanvaihtoon käytetään VILPE® IO -seinäelementtiä.

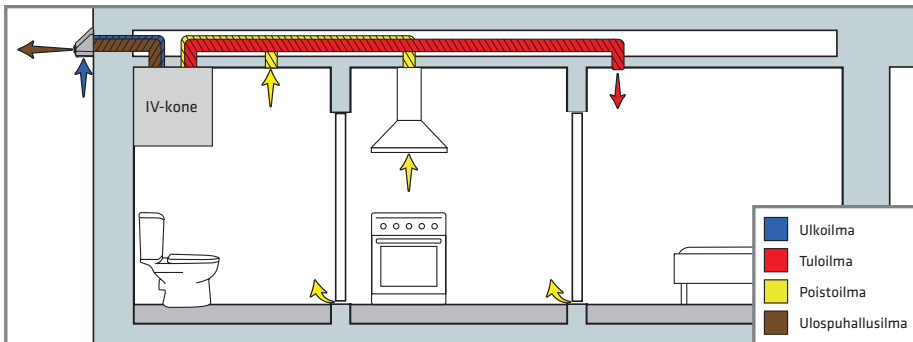

Supistusosan käyttö

Ulospuhallusvirta, jolla saavutetaan ulospuhallusnopeus 5 m/s.

VILPE® -tuote	Ulospuhallusvirta, l/s (m ³ /h)	Supistusosa tarvitaan	Supistusosa ei tarvita
IO 125	18-27 (65-97)	>27 (>97)	
IO 160	30-44 (108-158)	>44 (>158)	
IO 200	48-70 (173-251)	>70 (>251)	
IO 250	72-106 (261-381)	>106 (>381)	

Suoritusarvot ja virtaustekniset ominaisuudet

EN 12238:2001
ISO 5135:1997

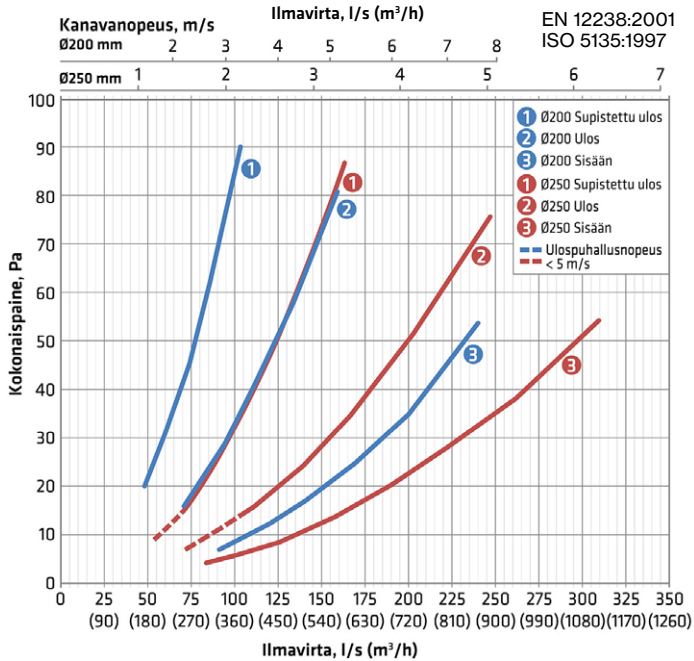
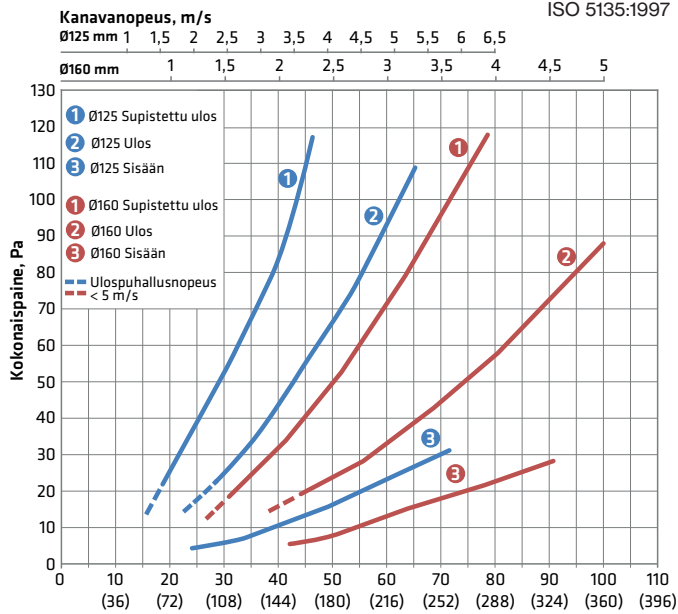

Sadeveden erotus

Sadeveden erotusarvot poistoilmalle. Ilmanottokanavaan ei tullut mitattavia määriä vettä.

EN 13030:2001
13 m/s tuuli, 75 mm/h sade

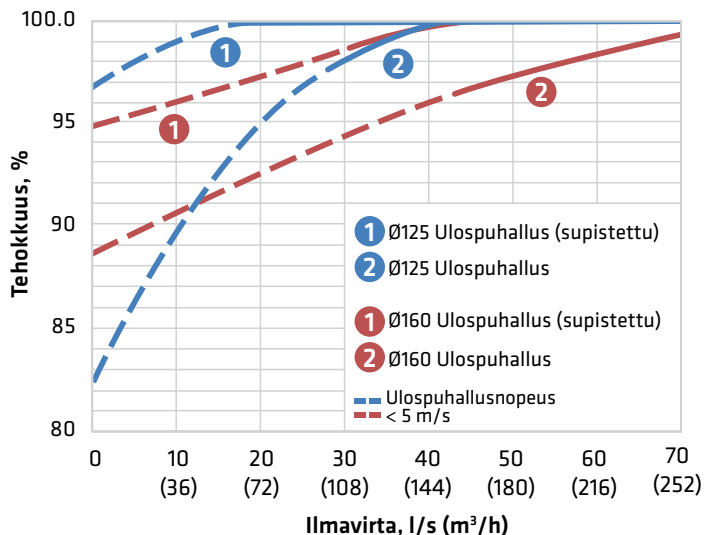

Ääniominaisuudet

EN 12238:2001
ISO 5135:1997

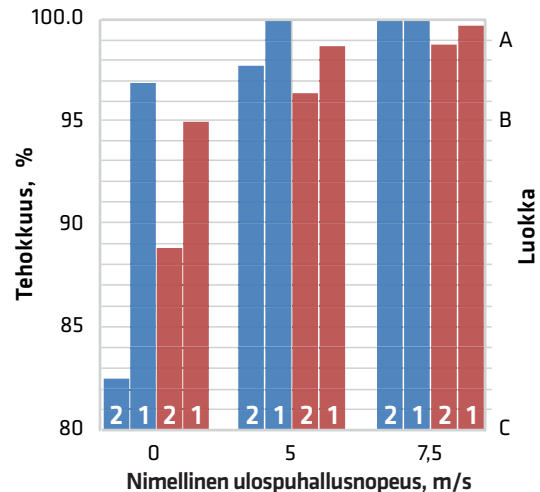
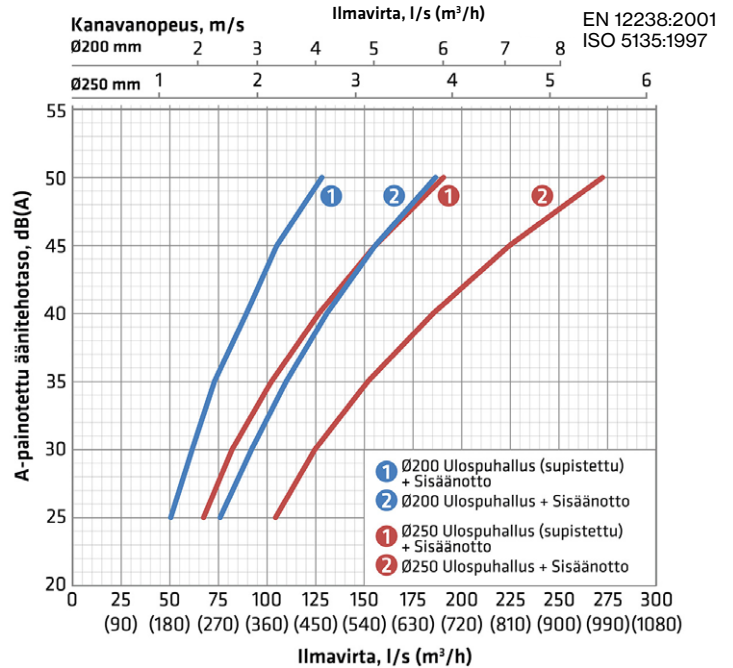
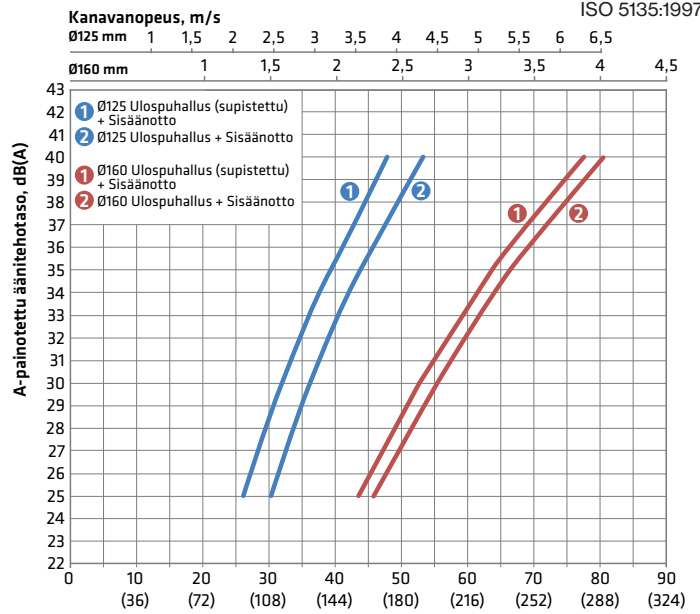

Säleikköjen ja Ross-tuuletuspaalujen ilmavirtaustaulukot

VILPE Säleikkö - Ilmavirtaus koneellisessa ilmanvaihdossa ulkoa sisäänpäin

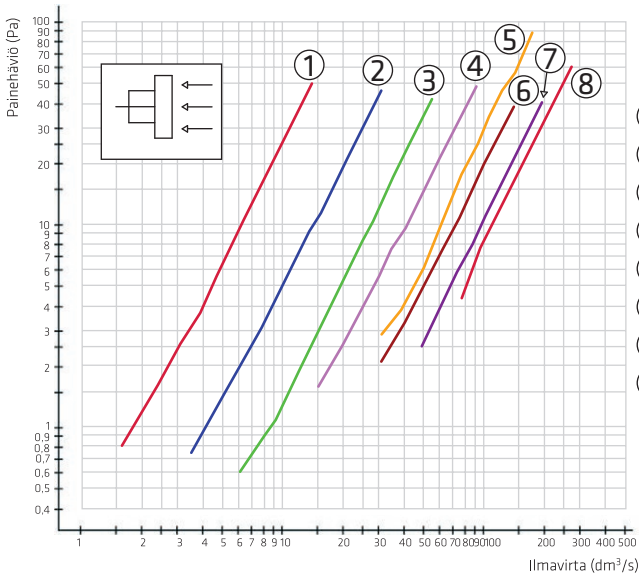

- ① Ø 60
- ② Ø 100
- ③ Ø 125
- ④ Ø 160
- ⑤ Ø 200 II
- ⑥ Ø 200 I
- ⑦ Ø 250
- ⑧ Ø 315

Säleikkö	Putkiyhde
150 x 150 mm	Ø 60 Ø 100
240 x 240 mm	Ø 125 Ø 160 Ø 200 II
375 x 375 mm	Ø 200 I Ø 250 Ø 315

Koneellisessa ilmanvaihdossa ilman virtaussuunta ulkoa sisäänpäin, ilman hyönteisverkkoa.

VILPE Säleikkö - Ilmavirtaus koneellisessa ilmanvaihdossa sisältä ulospäin

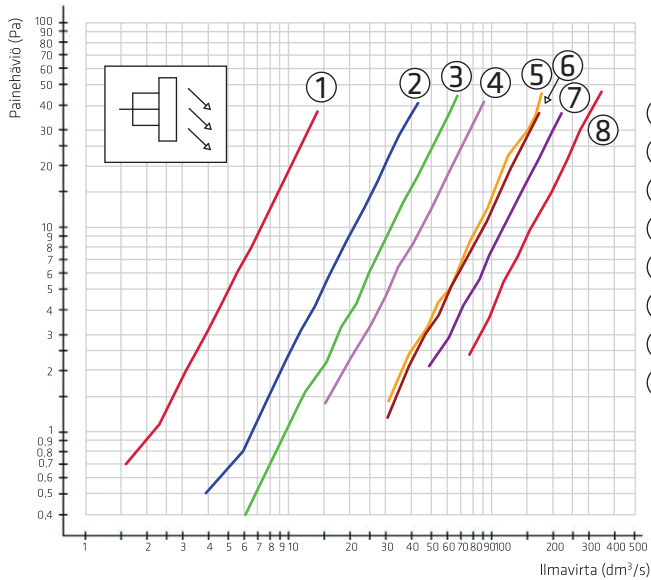

- ① Ø 60
- ② Ø 100
- ③ Ø 125
- ④ Ø 160
- ⑤ Ø 200 II
- ⑥ Ø 200 I
- ⑦ Ø 250
- ⑧ Ø 315

Säleikkö	Putkiyhde
150 x 150 mm	Ø 60 Ø 100
240 x 240 mm	Ø 125 Ø 160 Ø 200 II
375 x 375 mm	Ø 200 I Ø 250 Ø 315

Koneellisessa ilmanvaihdossa ilman virtaussuunta sisältä ulospäin, ilman hyönteisverkkoa. Säleikössä poistoilma ohjautuu viistosti alaspäin.

VILPE Ross -ilmavirtaustaulukko

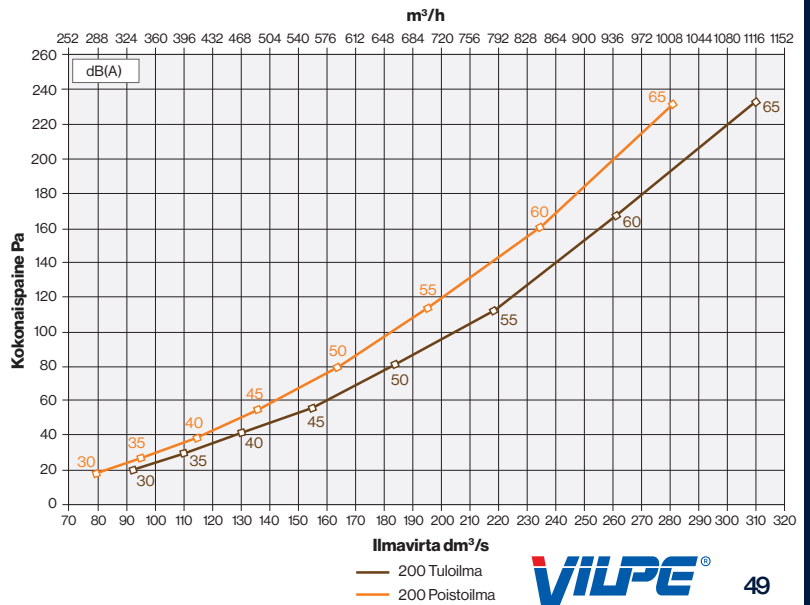
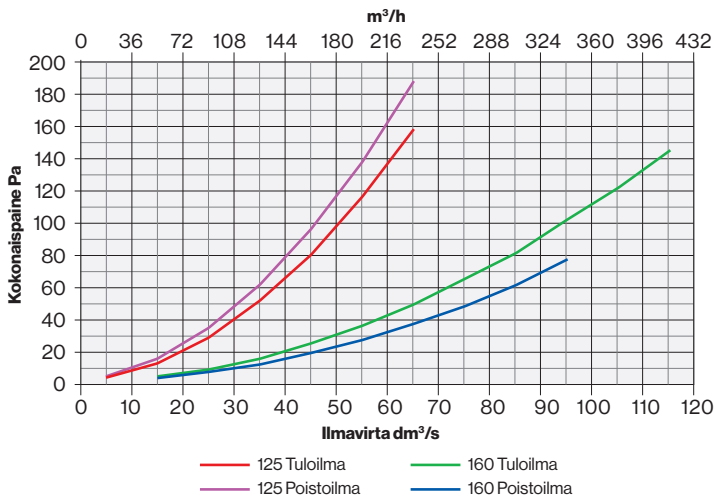

1. Soveltamisala

Nämä ehdot sisältävät VILPE Oy:n ("Myyjä") yleiset myyntiehdot. Yleisiä myyntiehtoja sovelletaan Myyjän ja ostajan ("Ostaja") väliseen tavaroiden kauppaan niiltä osin, kun Myyjän ja Ostajan välillä ei ole erikseen jostakin näiden yleisten myyntiehtojen sääntelemästä seikasta toisin sovittu. Näitä ehtoja ei sovelleta agenttikauppaan.

2. Sopimuksen syntyminen

Myyjän tarjous on voimassa tarjouksessa mainitun ajan. Mikäli voimassaoloaikaa ei ole tarjouksessa mainittu, tarjous on voimassa 30 päivää sen päiväyksestä tai toissijaisesti, jos päiväys puuttuu, tarjouksen toimittamisesta Ostajalle. Tarjouspohjaisessa kaupassa sopimus syntyy, kun Ostaja on ilmoittanut Myyjälle hyväksyvänsä tarjouksen sellaisenaan. Muussa tapauksessa sopimus syntyy, kun Myyjä on vahvistanut Ostajan tilauksen kirjallisella tilausvahvistuksella tai toimittanut tavarana Ostajalle tämän tilauksen perusteella.

3. Toimitus ja tavarana vastaanottaminen

3.1. Toimitusaika

Ellei Myyjän ja Ostajan välillä ole erikseen sovittu toimitusajasta, tavaroiden toimitusaika luetaan alkavaksi siitä alla mainitusta ajankohdasta, joka on kulloissakin tapauksessa myöhäisin:

- sopimuksen syntymispäivä
- viranomaisen lupaa edellyttävissä kaupoissa päivä, jolloin lupailmoitus saapuu Myyjälle
- päivä, jolloin Myyjä on vastaanottanut sovitun vakuuden tai ennakkomaksun
- päivä, jolloin Ostaja on toimittanut Myyjälle kaikki tavaroiden toimittamista varten tarvittavat tiedot

3.2. Toimitusehto ja lisäveloitukset

Toimitusehto on EXW Mustasaari tai Espoo/Vantaa Incoterms 2020 (noudettuna). Kuormalavaveloitus 15,00 €/kpl Käsittelemäksu 3,50 €/toimitus Vajapaakkauksilias 6,00 €/nimike. Vantaan aluevaraston noutoihin ja toimituksiin lisätään +3% logistiikkalisä.

3.3. Tavarana vastaanottaminen ja tarkastaminen

Ostaja on velvollinen tarkastamaan tavarana määrän ja laadun vastaanoton yhteydessä sekä merkitsemään mahdolliset poikkeamat ja kuittauksen rahtikirjaan. Vahingosta, virheestä tai puutteesta on välittömästi ilmoitettava Myyjälle.

4. Myyjän vastuu ja vastuunrajoitukset

Myyjälle tavaralle on voimassa Myyjän takuuehtojen mukainen takuu. Myyjä vastaa tavarana laadusta ja muista ominaisuuksista vain sen ja Ostajan välisessä sopimuksessa määriteltävien ja muiden Myyjän antamien tietojen mukaisesti. Ostajan on tutustuttava huolellisesti Myyjän kaikkiin tuotteisiin määrittelyihin, ohjeisiin ja kuvauksiin sekä toimittava niiden edellyttämien rajoitusten. Myyjän tuotteita on ehdottomasti käytettävä vain tavalla ja kohteissa, joihin ne on Myyjän antamien tietojen mukaan tai muutoin tavanomaisesti tarkoitettu.

Ostaja on velvollinen selvittämään tuotteen soveltuvuuden Ostajan käyttöön ja käyttötarkoitukseen. Tuotteen käytössä on noudatettava Myyjän mahdollisesti erikseen antamia ohjeita ja yleistä varovaisuutta. Ostajan on annettava jälleenmyynnin tai edelleenluovutuksen yhteydessä tuotetta koskevat tiedossaan olevat seikat tiedoksi uudelle omistajalle.

Kaikki tuotevastuuseen ja tuoteturvallisuuteen liittyvät asiat (mukaan lukien rajoituksetta epäilyt) on viivytyksettä saatettava Myyjän tietoon kirjallisella ilmoituksella. Tuotevastuuta tai tuoteturvallisuutta koskeva kanne on nostettava kolmen vuoden sisällä siitä, kun Ostaja on tullut tietoiseksi tai Ostajan olisi tullut tulla tietoiseksi mahdollisesta vahingosta tai Myyjän mahdollisesta korvasovelvollisuudesta.

Ostaja vastaa Myyjälle antamiensa tavarana käyttötarkoitukseen tai muuhun vastaavaan seikkaan liittyvien tietojen oikeellisuudesta.

Myyjä ei vastaa välillisistä vahingoista, eikä siten ole velvollinen korvaamaan esimerkiksi viivästyksestä tai tavarana/toimituksen virheellisyydestä Ostajalle tai kolmannelle aiheutuneita välillisiä vahinkoja.

Myyjän ja Ostajan väliseen sopimukseen liittyvä Myyjän vastuu ja vahingonkorvasovelvollisuus on kaikissa tapauksissa rajattu a) sen Myyjän myymän tavarana arvoon, jota Ostajan vaatimus koskee, tai b) 2500 euroon riippuen siitä kumpi on pienempi. Myyjä ei vastaa vahingoista, jotka ovat seurausta Ostajan sopimusrikkomuksesta tai siitä, että Ostaja on laiminlyönyt näiden yleisten myyntiehtojen mukaisen velvollisuutensa, kuten velvollisuutensa tarkastaa toimitettu tavarana tai reklamoida määräajassa.

5. Hinta, vakuus ja maksuehdot

5.1. Kauppahinta

Kauppahinta on Myyjän ja Ostajan välillä sovittu hinta. Jos hintaa ei ole sovittu, kauppahinta on Myyjän hinnaston mukainen tai muutoin Myyjän veloitama käypä hinta.

5.2. Maksu

Maksuehto on 14 pv netto. Varastotoimitusten osalta maksuajan kuluminen alkaa laskutuspäivästä ja tehdastoimituksissa toimituspäivästä lukien. Laskua koskevat huomautukset tulee tehdä kahdeksan (8) vuorokauden kuluessa laskun päiväyksestä.

5.3. Kauppahinnan tarkastaminen

Mikäli valuuttakurssit, jotka välittömästi vaikuttavat tuontihintoihin, arvonlisävero, raaka-aineiden hinnat tai muut Myyjän ostokulut, tuontimaksut tai muut maksut, verot tai veronluonteiset maksut muuttavat Myyjästä riippumattomista syistä ennen toimituksen mukaista toimituspäivää ja mikäli tässä kohdassa tarkoitettut kustannukset nousevat yli 10 prosenttia, neuvottelevat Myyjä ja Ostaja kauppahinnasta uudelleen.

5.4. Viivästyskorko ja perintäkulut

Maksun viivästyessä vuosittainen viivästyskorko on 10 %. Myyjällä on oikeus periä lisäsi kohtuulliset perintäkulut.

5.5. Vakuudet

Ostajan tulee asettaa mahdollinen vakuus ennen tavarana toimittamisen aloittamista. Mikäli Myyjällä on painavia syitä olettaa, että kauppahinta tai sen osa jäisi suorittamatta, on Myyjä oikeutettu vaatimaan vakuuden asettamista kauppahinnan maksamisesta myös toimituksen aloittamisen jälkeen. Myyjällä on oikeus pidättäytyä toimituksista, kunnes eräänntyneet maksut on suoritettu tai hyväksyttävä vakuus on asetettu. Myyjä on oikeutettu tähän myös silloin, kun eräänntynyt kauppahinnan osa on jäänyt maksamatta. Ostajalla ei tällöin ole oikeutta korvaukseen toimituksen viivästysestä.

6. Reklamaatio ja virheen korjaaminen

Ostajan tulee ilmoittaa toimituksen tai tavarana virheestä Myyjälle seitsemän (7) arkipäivän kuluessa siitä, kun virhe havaittiin tai se olisi pitänyt havaita. Myyjällä on oikeus valintansa mukaan ensisijaisesti joko korjata virhe tai toimittaa uusi tavarana. Ostajalla ei ole oikeutta vaatia uutta toimitusta, jos olosuhteissa on tapahtunut sellainen muutos, joka olennaisesti muuttaa alun perin sovittujen Myyjän ja Ostajan suoritusvelvollisuuksien suhdetta, ja toimituksen uusiminen olisi Myyjän näkökulmasta sen vuoksi kohtuutonta.

6.1. Tavarana palauttaminen

Mahdollisista palautuksista on aina sovittava etukäteen Myyjän kanssa. Palautettujen tuotteiden tulee olla virheettömiä ja alkuperäispakkauksissaan. Laskutettu summa hyvitetään kokonaisuudessaan, jos kyse on takuuehtojen mukaisesta palautuksesta. Muusta syystä johtuvasta ja Myyjän hyväksymästä palautuksesta hyvitetään enintään 70 % laskutetusta hinnasta.

7. Sopimuksen purkaminen

7.1. Ostajan oikeus purkuun

Mikäli Myyjän toimitus poikkeaa olennaisesti sovitusta eikä puutetta Ostajan kirjallisen huomautuksen johdosta kohtuullisessa ajassa korjata tai uutta sopimuksen mukaista tavarana toimiteta, on Ostajalla oikeus purkaa sopimus. Ostajalla on oikeus purkaa sopimus myös, jos Myyjästä johtuvasta syystä toimitus viivästyy olennaisesti ja viivästyksestä aiheutuu Ostajalle kohtuutonta haittaa. Jos kaupan kohteena oleva tavarana on valmistettu, hankittu tai pakattu erityisesti Ostajaa varten eikä Myyjä voi ilman taloudellista menetystä käyttää tavarana hyväkseen muulla tavoin, on Ostajalla oikeus purkaa sopimus Myyjän viivästyksen vuoksi vain, jos kaupan tarkoitus jää hänen osaltaan viivästyksen vuoksi olennaisesti saavuttamatta.

7.2. Myyjän oikeus purkuun

Mikäli kauppahintaa ei makseta eräpäivään mennessä, on Myyjällä oikeus purkaa sopimus tai se osa kauppaa, jota koskevaa tavarana ei ole vielä toimitettu. Myyjällä on oikeus purkaa sopimus myös silloin, kun Ostajan ilmoituksen perusteella tai muuten on ilmeistä, että Ostajan suoritus tulee viivästyneeseen olennaisesti. Myyjä voi lisäksi purkaa sopimuksen, jos Ostaja ei myötävaikuta kauppaan sovitulla tai muutoin kohtuuden edellyttämällä tavalla.

8. Ylivoimainen este

Myyjä ei ole velvollinen täyttämään sopimusta, jos luonnoneste, tulipalo, lakko, työsilku, sota, liikekannallepano, vienti- tai tuontikielto, liikennehäiriö, pandemia tai muu sellainen este, jota Myyjä ei voi kohtuudella voittaa, estää tavarana tai sen osan toimittamisen tai sopimuksen täyttäminen edellyttäisi Myyjän uhrauksia, jotka ovat kohtuuttomia verrattuna Ostajalle siitä koituvaan etuun. Myyjä voi pidättäytyä toimituksen mukaisesta suorituksesta ylivoimaisen esteen keston ajaksi. Tällöin Myyjä ilmoittaa Ostajalle ylivoimaisen esteen alkamisesta ja sen päättymisestä sekä ajankohdasta, jolloin Myyjä jatkaa toimituksen mukaista suoritusta.

Myyjällä on oikeus myös purkaa sopimus, mikäli toimituksen mukainen suoritus käy kokonaan mahdottomaksi tai on selvää, että ylivoimainen este kestää yli kuusi (6) kuukautta. Myyjä ei ylivoimaisen esteen ollessa kyseessä ole velvollinen korvaamaan Ostajalle sopimuksen mukaisen toimituksen viivästysestä taikka täyttämättä jättämisestä aiheutunutta välitöntä tai välillistä vahinkoa.

9. Tavarana vakuuttaminen

Osapuolet huolehtivat tavarana vakuuttamisesta sovittujen toimitusehtojen osoittaman vastuunjaon ja vaaranvastuun siirtymisen mukaisesti. Muista mahdollisista vakuutuksista on sovittava erikseen.

10. Immateriaalioikeudet

Kaikki Myyjän Ostajalle tarjoutua tai toimitusta varten antamaa tietoa, aineistoa tai materiaalia koskevat immateriaalioikeudet (mukaan lukien rajoituksetta patentit, tavaramerkit ja tekijänoikeudet) ovat Myyjän omaisuutta eikä Ostajalle siirry mitään immateriaalioikeuksia tarjouksen, sopimuksen tai toimituksen johdosta. Myyjä ei vastaa kolmannen tahon immateriaalioikeuksien rikkomisesta.

11. Omistusoikeuden siirtyminen

Omistusoikeus tavaranaan siirtyy Ostajalle silloin, kun koko kauppahinta on maksettu ja kauppahinnan suoritus on Myyjän vapaassa käytössä. Myyjä voi koska tahansa ilman eri ilmoitusta ja tekemättä tilitystä noutaa takaisin tavarana, joita koskeva lasku on eräänntynyt ja joita ei ole kokonaan maksettu. Mikäli Ostaja on maksanut osan tavarana koskevasta laskusta, tulee Myyjän ja Ostajan tehdä tilitys 30 päivän sisällä ja esittää laskelmansa toisilleen.

12. Ilmoitukset

Toiselle osapuolelle lähetettyjen ilmoitusten perillelulosta vastaa ilmoituksen lähettäjä.

13. Sovellettava laki ja erimielisyyksien ratkaiseminen

Sopimukseen sovelletaan Suomen lakia, pois lukien lainvalintaa koskevat säännöt sekä Yhdistyneiden Kansakuntien kansainvälistä tavarana kauppaa koskeva yleissopimus (CISG).

Sopimuksesta johtuvat erimielisyydet ja vaateet, joita ei osapuolten välisen neuvotteluun saada ratkaistua, ratkaistaan ensiasteessa Myyjän kotipaikan käräjäoikeudessa. Myyjä ja Ostaja voivat sopia, että riita ratkaistaan väliesioikeudessa Keskuskauppakamarin väliesiomennettelyä koskevien väliesiolautakunnan sääntöjen mukaisessa menettelyssä, jolloin väliesioikeuden muodostaa yksi väliesio. Väliesiomennettelyn paikka on Vaasa ja kieli on suomi.





Posti Green



Innovatiivinen perheyritys

VILPE on kotimainen perheyritys, jonka ytimessä ovat innovaatio ja ympäristöystävällisyys. Viiden vuosikymmenen aikana olemme laajentuneet kiinnikkeistä ilmanvaihdon päätelaitteiden ja erikoiskattotarvikkeiden valmistajaksi – ja nykyään maailman parhaiden älykattojen toteuttajaksi. Toimintamme on kansainvälistä, ja meillä on tytäryhtiöt Ruotsissa, Puolassa, Ukrainassa ja Baltiassa.

Olemme aina pysyneet uskollisina perheyrityksen periaatteille. Innovaatio, laatu ja asiakastyytyväisyys ohjaavat kaikkea toimintaamme. Panostamalla tuotekehitykseen luomme tulevaisuuden ratkaisuja, jotka pidentävät rakennusten elinkaarta.

VILPE on enemmän kuin pelkkä tuote – se on rakennusalan ammattilaisen pitkäaikainen kumppani älykkäisiin ja kestäviin rakennuksiin.

Laatu ja ympäristö

Panostamme vahvasti yrityksen toiminnan ja tuotteiden laatuun.

- VILPE-tuotteilla on 20 vuoden tekninen takuu ja 10 vuoden väritakuu.
- VILPE Oy:n johtamisjärjestelmä on sertifioitu ISO 9001:2015 -laatustandardin ja ISO 14001:2015 -ympäristöstandardin mukaan. Sertifioinnit kattavat VILPE-tuotteiden tuotekehityksen, valmistuksen ja myynnin.
- Laatujärjestelmän päätavoitteena on saada aikaan asiakkaidemme tarpeet tyydyttävää toiminnan ja tuotteiden laatua.



VILPE/4-2025

> [VILPE.COM](https://vilpe.com)

VILPE Oy
Kauppatie 9, 65610 Mustasaari
Lintuvaarantie 33, 02650 Espoo (5.5. asti)
Härkähaankuja 10, 01730 Vantaa (5.5. alkaen)

Myynti ja tekninen tuki
Puh. 020 123 3233
myynti@vilpe.com

VILPE[®]
Innovative and Easy